



ขนาดของท่อย่อยที่ต่อเข้าสู่ขั้วกั้น หากมิได้ระบุไว้ในแบบให้ยึดถือตามนี้

ขั้วกั้น	สัญลักษณ์	ขนาดท่อ (นิ้ว)			
		CW.	S.	V.	W.
โถส้วม ( FT. )	WC.	1	4	2	-
อ่างล้างหน้า	LAV.	3/4	-	1 1/2	2
โถปัสสาวะ	UR.	1	2	1 1/2	-
ฝักบัว	SH.	3/4	-	-	-
ก๊อกน้ำ	C.	3/4	-	-	-
อ่างล้าง	SINK.	3/4	-	1 1/2	2
ช่องระบายน้ำทิ้งที่พื้น	FD.	-	-	-	2

ระยะการลาดเอียงของท่อ

หากมิได้ระบุไว้ในแบบให้ยึดถือตามนี้

ท่อ	สัญลักษณ์	ชนิดท่อ	ความลาดในแนวนอน
โถโครก	S.	ท่อ PVC. ชั้น 8.5 ตามมาตรฐาน มอก. 17	1 : 75
ระบายน้ำทิ้ง	W.	ท่อ PVC. ชั้น 8.5 ตามมาตรฐาน มอก. 17	1 : 75
ระบายอากาศ	V.	ท่อ PVC. ชั้น 8.5 ตามมาตรฐาน มอก. 17	1 : 100
ประปา	CW.	ท่อ PB. 2110 CLASS SDR-11 เหล็กอาบสังกะสีประเภท 2 มาตรฐาน มอก.	277
ระบายน้ำฝน	R.	ท่อ PVC. ชั้น 8.5 ตามมาตรฐาน มอก. 17	1 : 75
ระบายน้ำรอบอาคาร	RCP.	ท่อคอนกรีตเสริมเหล็กชั้น 2 มาตรฐาน มอก. 128	1 : 200

โครงการ  
โครงการปรับปรุงท่อระบายน้ำตามแผน กาะล้าน  
เมืองพัทยา อำเภอบางละมุง จังหวัดชลบุรี

สถานที่ก่อสร้าง  
ทำเนียบเรือหัดตามแผน กาะล้าน  
ต.นาเกลือ อ.บางละมุง จ.ชลบุรี

สำรวจ  
  
(นายภูธรเนศ เศรษฐพงศ์)  
นายช่างโยธาชำนาญงาน

เขียนแบบ  
  
(นายภูธรเนศ เศรษฐพงศ์)  
นายช่างโยธาชำนาญงาน

วิศวกร  
  
(นายเกียรติศักดิ์ ศรีวงษ์ชัย)  
วิศวกรโยธาชำนาญการ

ตรวจ  
  
(นายชินกร กะดังงา)  
ผู้อำนวยการส่วนผังเมือง  
รักษาการในตำแหน่งหัวหน้าฝ่ายโยธาและสุขาภิบาล

ตรวจ  
  
(นายณัฐพล ศรีวงษ์ชัย)  
ผู้ชำนาญการพิเศษ (โยธา) รับผิดชอบงานโยธา  
พิเศษสาขา ๓๓ ผู้ชำนาญการพิเศษโยธา สาขาน้ำทิ้ง

ตรวจ  
  
(นายเกียรติศักดิ์ ศรีวงษ์ชัย)  
รองปลัดเมืองพัทยา ปฏิบัติราชการแทนปลัดเมืองพัทยา

อนุมัติ  
  
(นายพัฒน์มา บุญสวัสดิ์)  
รองนายกเมืองพัทยา ปฏิบัติราชการแทนนายกเมืองพัทยา

แบบแสดง  
รายการประกอบแบบ  
ระบบวิศวกรรมสุขาภิบาล

วันที่  
05/10/2564

แผ่นที่  
31/90

แบบเลขที่  
5/2565

รวม  
90

หมายเหตุ



สถาปนิก  
ภูมิสถาปนิก  
วิศวกรโยธา  
วิศวกรไฟฟ้า

นายภัคพงษ์ เหลืองบงกช สข๑๖๕๕



สำนักงานสิ่งแวดล้อม  
ส่วนกลาง  
ศาลาว่าการเมืองพัทยา

โครงการ  
โครงการปรับปรุงท่าเทียบเรือหน้าตาแนวถนน เกาะล้าน  
เมืองพัทยา อำเภอบางละมุง จังหวัดชลบุรี

สถานที่ก่อสร้าง  
ท่าเทียบเรือหน้าตาแนวถนน เกาะล้าน  
ถนนเลียบ อ.บางละมุง จ.ชลบุรี

สำรวจ  
  
(นายสุวิทย์ เกตุภาพ)  
นายช่างโยธาชำนาญงาน

เขียนแบบ  
  
(นายสุวิทย์ เกตุภาพ)  
นายช่างโยธาชำนาญงาน

วิศวกร  
  
(นายเกียรติศักดิ์ ศรีชัย)  
วิศวกรโยธาชำนาญการ

ตรวจ  
  
(นายชินกร กะดังงา)  
ผู้อำนวยการส่วนผังเมือง  
วิศวกรรมในตำแหน่งหัวหน้าฝ่ายโยธาและสุขาภิบาล

ตรวจ  
  
(นายเมธีพร ศรีวิจิตรพงษ์)  
ผู้ชำนาญการพิเศษโยธาและสุขาภิบาล  
โยธาและสุขาภิบาลผู้ชำนาญการพิเศษผังเมืองและสุขาภิบาล

ตรวจ  
  
(นายเกียรติศักดิ์ ศรีชัย)  
รองปลัดเมืองพัทยา ปฏิบัติราชการแทนปลัดเมืองพัทยา

อนุมัติ  
  
(นายพิภพ บุญสวัสดิ์)  
รองนายกเมืองพัทยา ปฏิบัติราชการแทนนายกเมืองพัทยา

แบบแสดง  
แบบขยายบ่อพัก / บ่อดักไขมัน  
/ ถังบำบัดน้ำเสียรูป / บ่อบีเอ็ม

วันที่  
05/10/2564

แผ่นที่  
32/90

แบบเลขที่  
๒/๒๖๕

รวม  
90

หมายเหตุ

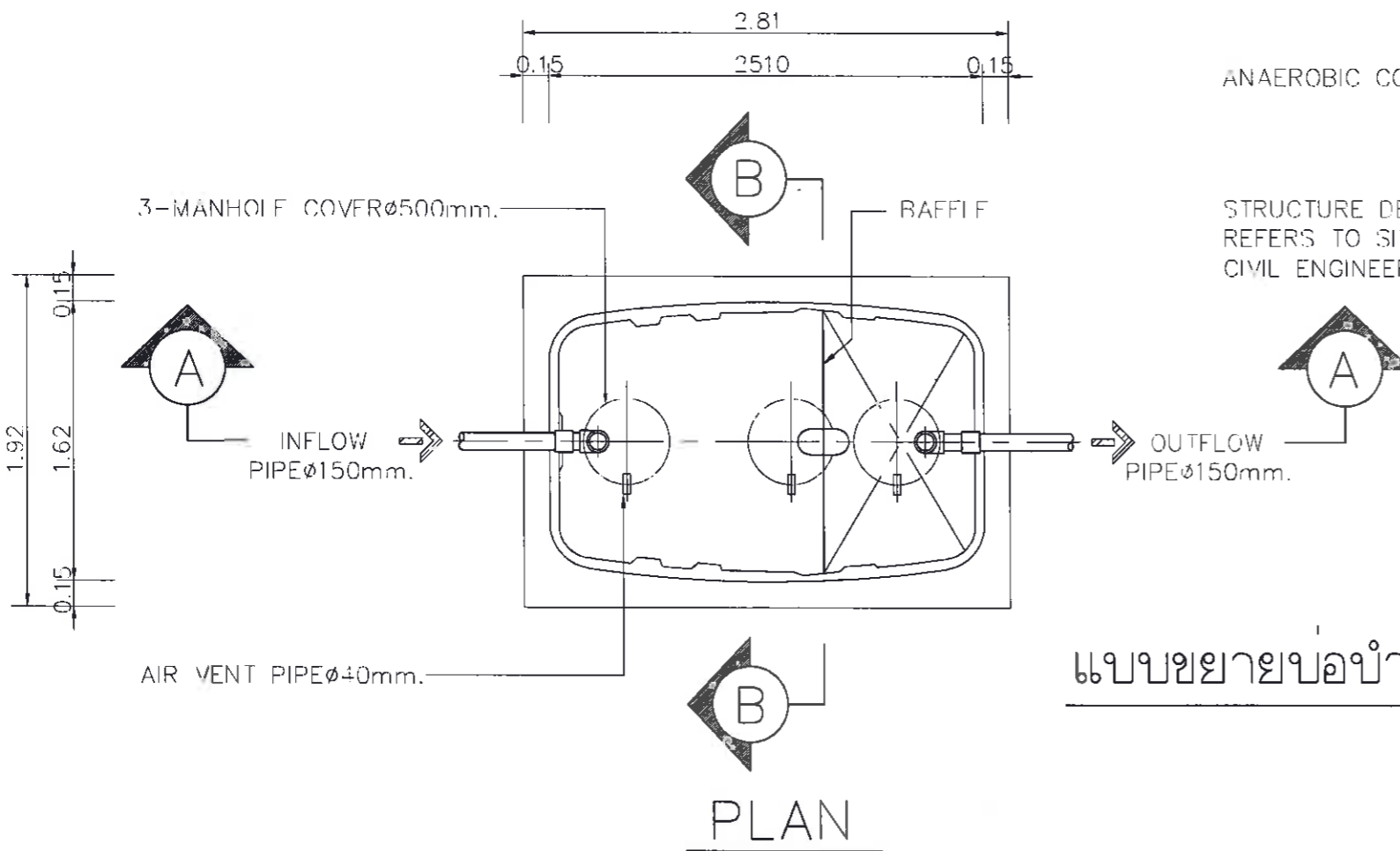
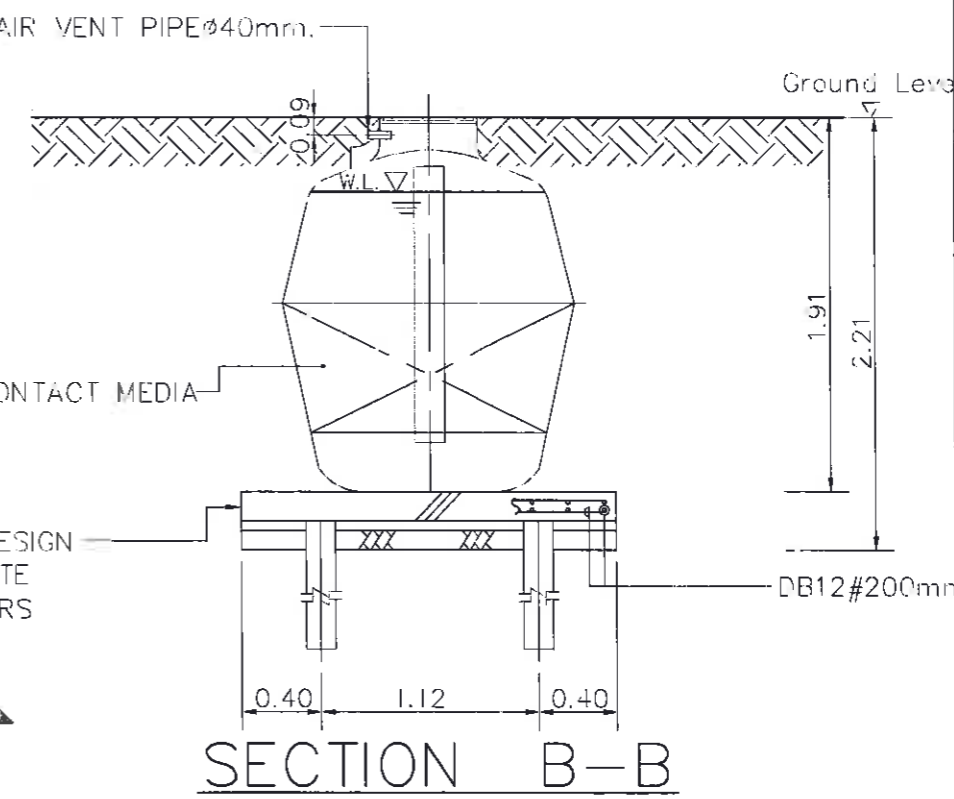
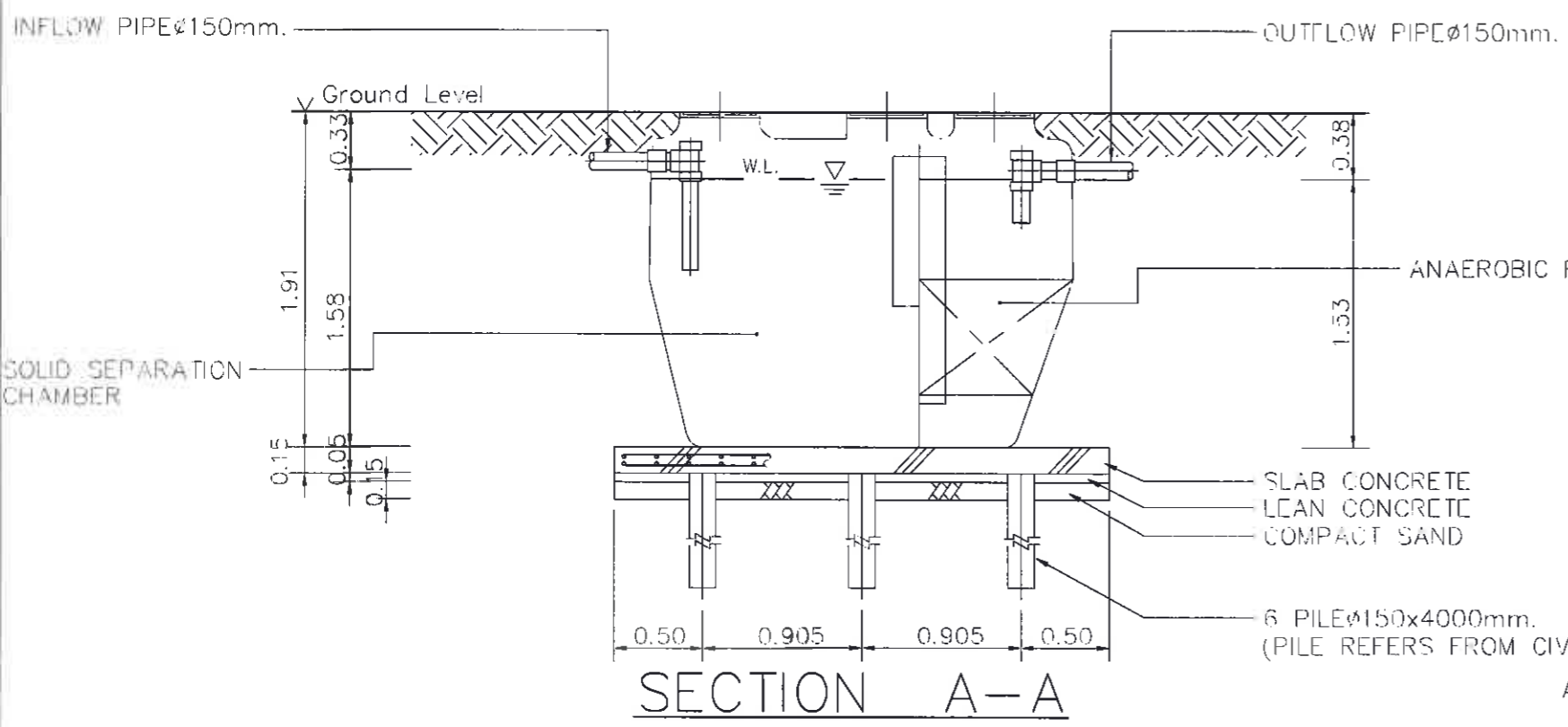

แบบขยายบ่อบำบัดน้ำเสียสำเร็จรูป ขนาด 4 ลบ.ม.

**PHSUT**  
TECHNOLOGY  
บริษัท ฟิสูที เทคโนโลยี จำกัด

สถาปนิก	
ภูมิสถาปนิก	
วิศวกรโยธา	นายภคพงษ์ เหลืองบงกช สย 9956
วิศวกรไฟฟ้า	



สำนักงานเมืองพัทยา  
 สาขาระดับ  
 ศาลาว่าการเมืองพัทยา

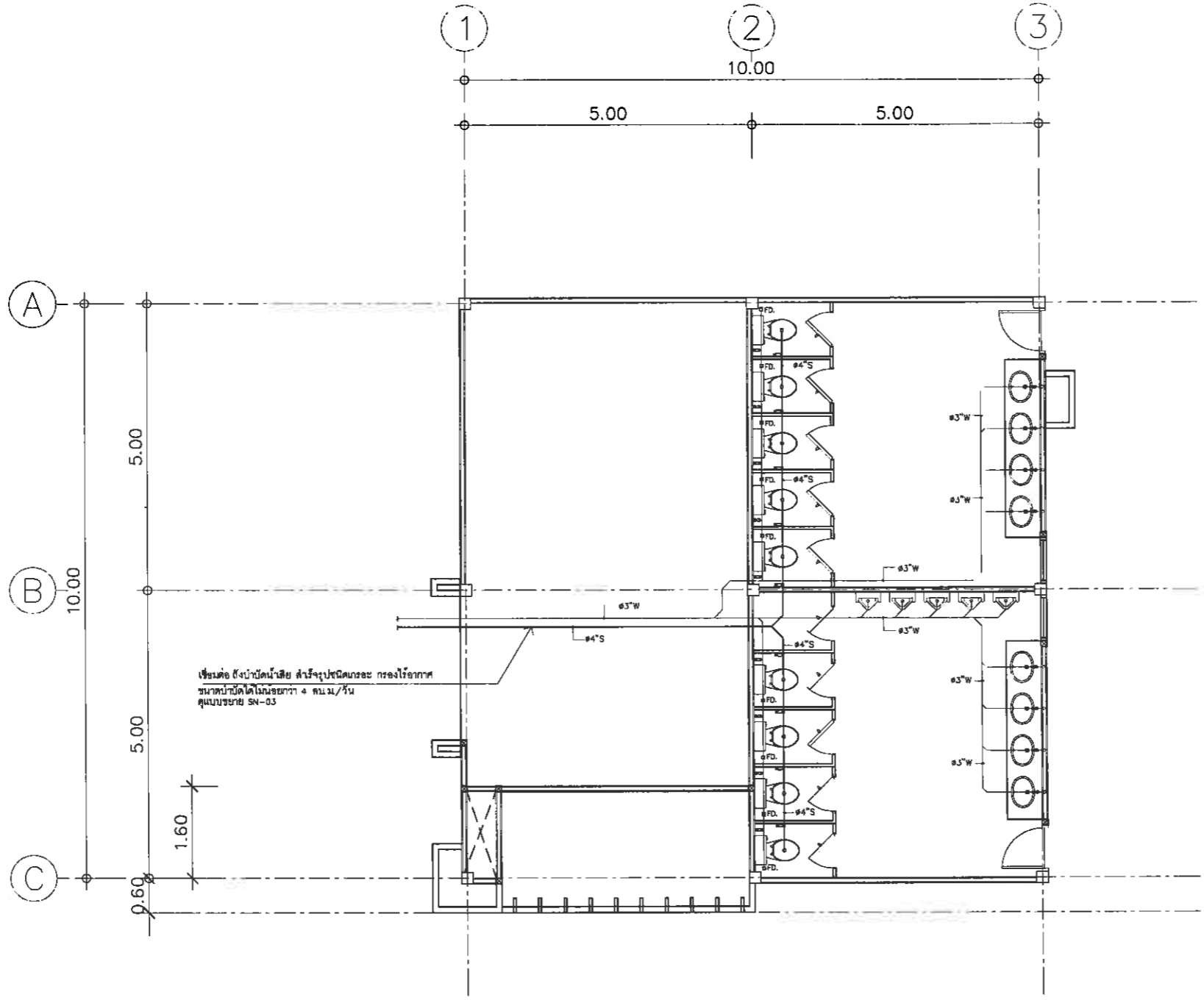

แปลนระบบสุขาภิบาลชั้นที่ 1  
 มาตราส่วน 1:100

โครงการ  
 โครงการปรับปรุงทำเทียบเรือหาดตาแหวน เกาะล้าน  
 เมืองพัทยา อำเภอบางละมุง จังหวัดชลบุรี

สถานที่ก่อสร้าง  
 ทำเทียบเรือหาดตาแหวน เกาะล้าน  
 ต.นาเกลือ อ.บางละมุง จ.ชลบุรี

สำรวจ  
  
 (นายภูฏริณศักดิ์ เญฐาพงศ์)  
 นายช่างโยธาชำนาญงาน

เขียนแบบ  
  
 (นายภูฏริณศักดิ์ เญฐาพงศ์)  
 นายช่างโยธาชำนาญงาน

วิศวกร  
  
 (นายเกียรติศักดิ์ คงเขียว)  
 วิศวกรโยธาชำนาญการ

ตรวจ  
  
 (นายชินกร กระดังงา)  
 ผู้อำนวยการส่วนผังเมือง  
 วิชาการในด้านผังเมืองน้ำผิวยูธและสุขาภิบาล

ตรวจ  
  
 (นายณัฐพล ชีวศิริวงษ์)  
 ผู้เชี่ยวชาญด้านสุขาภิบาลและ วิศวกรรมสุขาภิบาล  
 วิชาการสาขา สุขอนามัยกรมผังเมืองและสุขาภิบาล สาขาระดับ

ตรวจ  
  
 (นายเกียรติศักดิ์ ศรีวงษ์ชัย)  
 รองปลัดเมืองพัทยา ปฏิบัติราชการแทนปลัดเมืองพัทยา

อนุมัติ  
  
 (นายพัฒนา บุญสวัสดิ์)  
 รองนายกเมืองพัทยา ปฏิบัติราชการแทนนายกเมืองพัทยา

แบบแสดง  
 แปลนงานระบบสุขาภิบาลชั้นที่ 1

วันที่ 05/10/2564  
 แผ่นที่ 33/90

แบบเลขที่ 5/2565  
 รวม 90

หมายเหตุ

 บริษัท ฟิสูที เทคโนโลยี จำกัด	สถาปนิก	
	ภูมิสถาปนิก	
	วิศวกรโยธา	นายภัคพงษ์ เหลืองบงกช สย.9956
	วิศวกรไฟฟ้า	

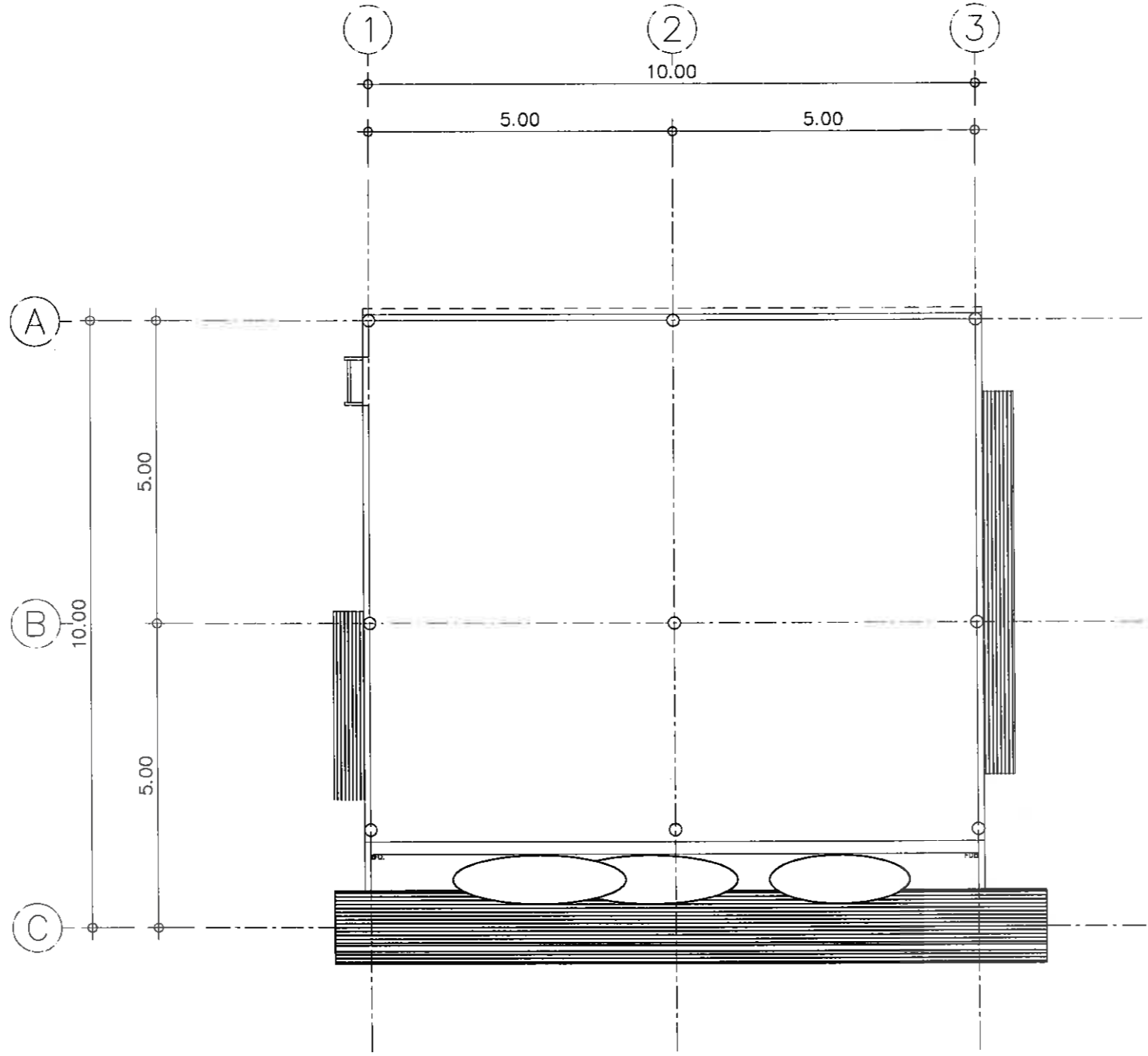

## แปลนระบบสุขาภิบาลชั้นที่ 2

มาตราส่วน 1:100

โครงการ  
โครงการปรับปรุงทำเทียบเรือหาดตาแหวน เกาะล้าน  
เมืองพัทยา อำเภอบางละมุง จังหวัดชลบุรี

สถานที่ก่อสร้าง  
ท่าเทียบเรือหาดตาแหวน เกาะล้าน  
ต.นาเกลือ อ.บางละมุง จ.ชลบุรี

สำรวจ  
*[Signature]*  
(นายคุณุวัฒน์ เกรฐาพงศ์)  
นายช่างโยธาชำนาญงาน

เขียนแบบ  
*[Signature]*  
(นายคุณุวัฒน์ เกรฐาพงศ์)  
นายช่างโยธาชำนาญงาน

วิศวกร  
*[Signature]*  
(นายเกียรติศักดิ์ คงเสียว)  
วิศวกรโยธาชำนาญการ

ตรวจ  
*[Signature]*  
(นายชินภกร กระสังงา)  
ผู้อำนวยการส่วนผังเมือง  
รักษาการในตำแหน่งหัวหน้าฝ่ายโยธาและสุขาภิบาล

ตรวจ  
*[Signature]*  
(นายณัฐพล ชีวะนิเวศเวทย์)  
ผู้อำนวยการส่วนผังเมืองและโยธา  
รักษาการในตำแหน่งหัวหน้าฝ่ายโยธาและสุขาภิบาล

ตรวจ  
*[Signature]*  
(นายเกียรติศักดิ์ ศรีวงศ์ชัย)  
รองปลัดเมืองพัทยา ปฏิบัติราชการแทนปลัดเมืองพัทยา

อนุมัติ  
*[Signature]*  
(นายพัฒนา บุญสวัสดิ์)  
รองนายกเมืองพัทยา ปฏิบัติราชการแทนนายกเมืองพัทยา

แบบแสดง  
แปลนงานระบบสุขาภิบาลชั้น 2

วันที่ 05/10/2564  
แผ่นที่ 34/90

แบบเลขที่ 5/2565  
รวม 90

หมายเหตุ

 บริษัท ฟิสูท เทคโนโลยี จำกัด	สถาปนิก	
	ภูมิสถาปนิก	
	วิศวกรโยธา	นายอัศพงษ์ เหลืองบงกช สย 9956
	วิศวกรไฟฟ้า	



สำนักงานเมืองพัทยา  
 สาขากะลำตัน  
 ศาลากลางเมืองพัทยา

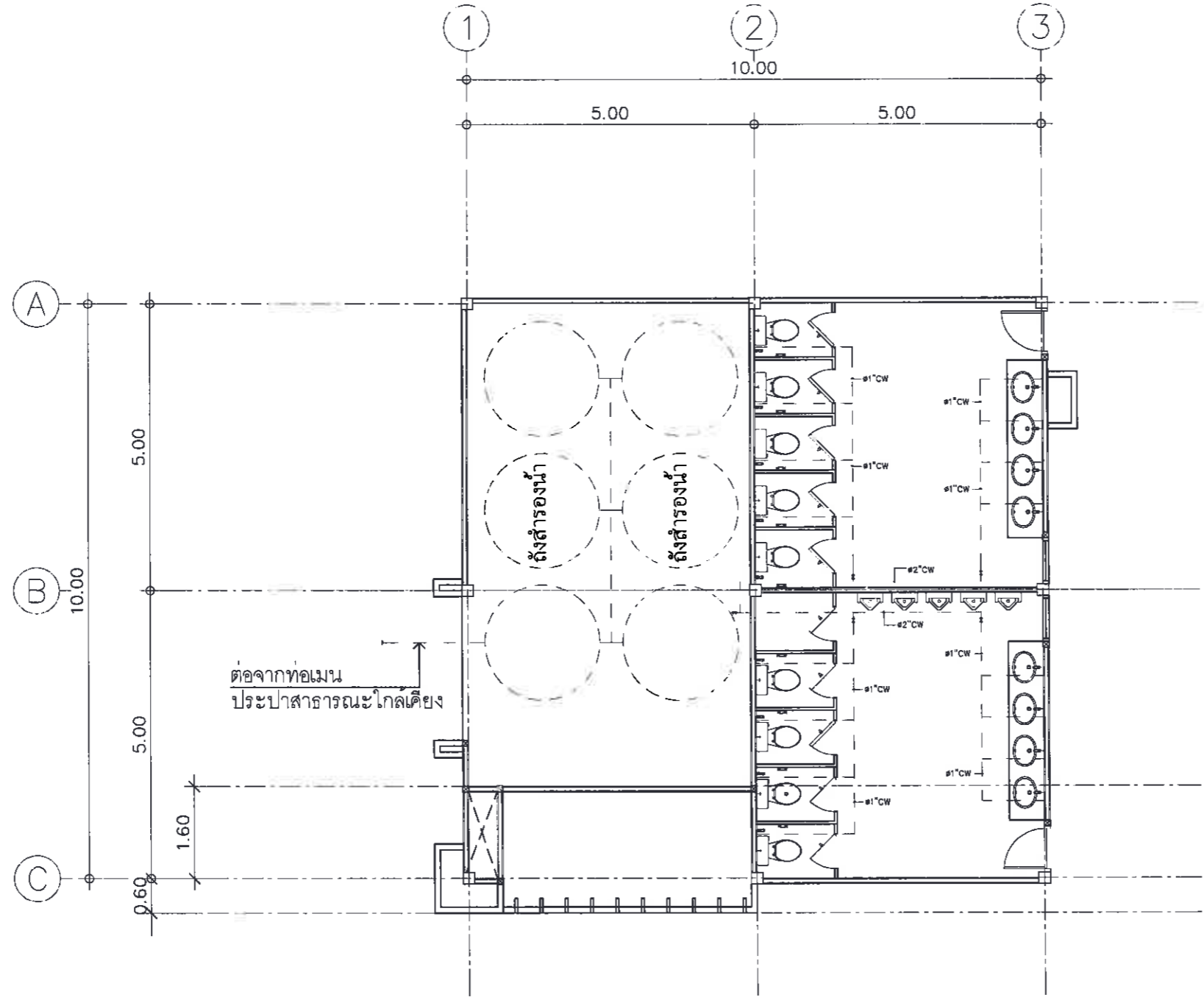

### แปลนระบบประปาชั้นที่ 1.

มาตราส่วน 1:100

โครงการปรับปรุงทำเทียบเรือหาดตาแหวน เกาะลำตัน  
 เมืองพัทยา อำเภอบางละมุง จังหวัดชลบุรี

สถานที่ก่อสร้าง  
 ทำเทียบเรือหาดตาแหวน เกาะลำตัน  
 ต.นาเกลือ อ.บางละมุง จ.ชลบุรี

สำรวจ  
 (นายบุญเลิศ เสฎฐาพงศ์)  
 นายช่างโยธาชำนาญงาน

เขียนแบบ  
 (นายบุญเลิศ เสฎฐาพงศ์)  
 นายช่างโยธาชำนาญงาน

วิศวกร  
 (นายเกียรติศักดิ์ หงษ์เวียง)  
 วิศวกรโยธาชำนาญการ

ตรวจ  
 (นายชินกร กระดังงา)  
 ผู้อำนวยการส่วนผังเมือง  
 รักษาการในตำแหน่งหัวหน้าฝ่ายโยธาและสุขาภิบาล

ตรวจ  
 (นายอนุชิต จีระฉวีระชัย)  
 ผู้ช่วยช่างเขียนในสถาปัตย์ วิศวกรประจำภาคใต้  
 วิศวกรประจำภาคใต้ วิศวกรโยธาเมืองพัทยา สาขาโยธา

ตรวจ  
 (นายเกียรติศักดิ์ ศรีวงศ์ชัย)  
 รองปลัดเมืองพัทยา ปฏิบัติราชการแทนปลัดเมืองพัทยา

อนุมัติ  
 (นายพัฒนา บุญสวัสดิ์)  
 รองนายกเมืองพัทยา ปฏิบัติราชการแทนนายกเมืองพัทยา

แบบแสดง  
 แปลนระบบประปาชั้นที่ 1.

วันที่ 05/10/2564 แผ่นที่ 35/90

แบบเลขที่ 5/2565 รวม 90

หมายเหตุ

 บริษัท ฟิสยูที เทคโนโลยี จำกัด	สถาปนิก	
	ภูมิสถาปนิก	
	วิศวกรโยธา	นายภักพงษ์ เหลืองบงกช สย.9956
	วิศวกรไฟฟ้า	

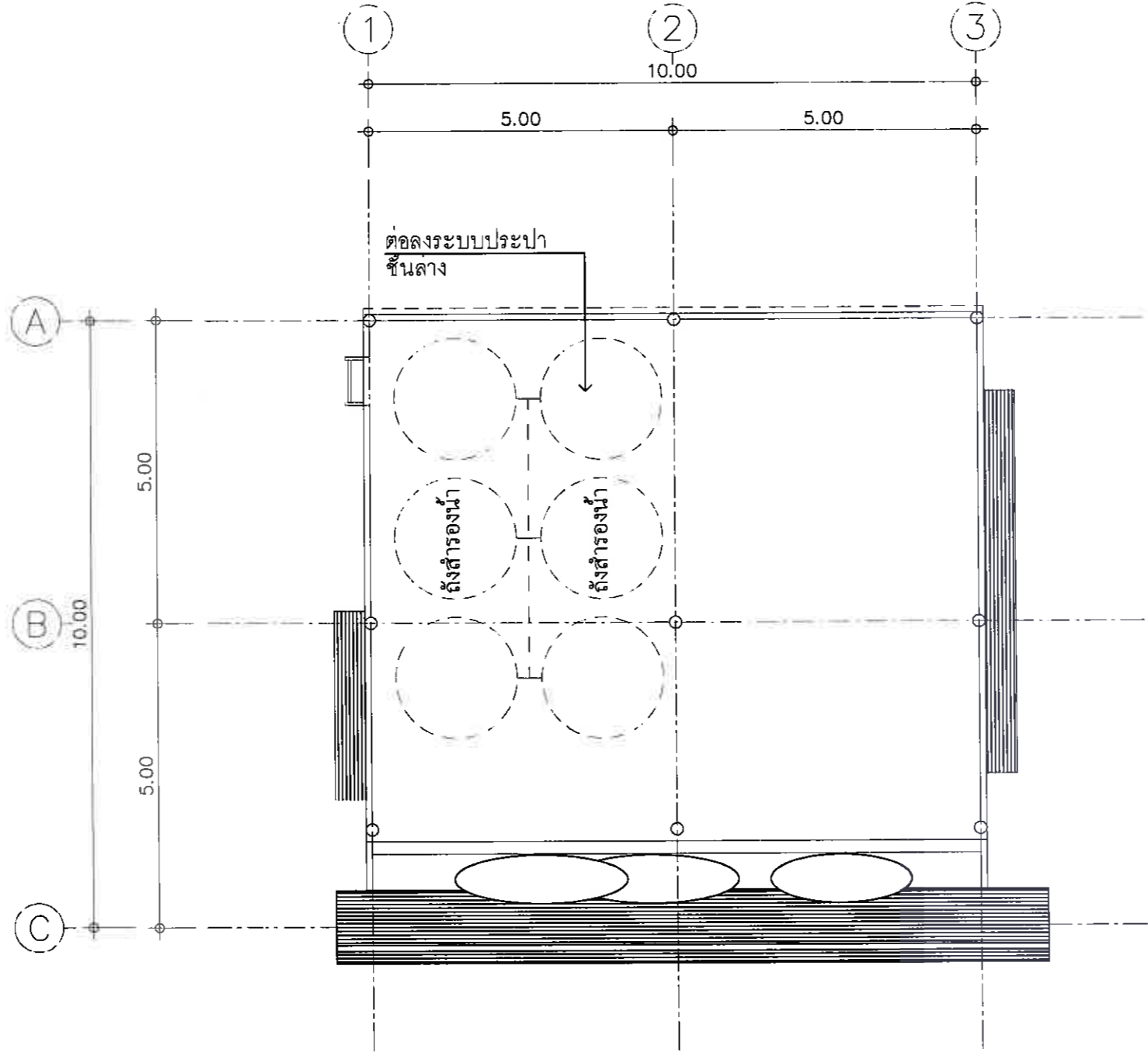

## แปลนระบบประปาชั้นที่ 2.

มาตราส่วน 1:100

โครงการ  
โครงการปรับปรุงทำเทียบเรือหาดตาแหวน เกาะล้าน  
เมืองพิทยา อำเภอบางละมุง จังหวัดชลบุรี

สถานที่ก่อสร้าง  
ทำเทียบเรือหาดตาแหวน เกาะล้าน  
ต.นาเกลือ อ.บางละมุง จ.ชลบุรี

สำรวจ  
  
(นายภูธรพงศ์ เสฎฐาพงศ์)  
นายช่างโยธาชำนาญงาน

เขียนแบบ  
  
(นายภูธรพงศ์ เสฎฐาพงศ์)  
นายช่างโยธาชำนาญงาน

วิศวกร  
  
(นายเกียรติศักดิ์ คงเขียว)  
วิศวกรโยธาชำนาญการ

ตรวจ  
  
(นายชินกร กระดังงา)  
ผู้อำนวยการส่วนผังเมือง  
รักษาการในตำแหน่งหัวหน้าฝ่ายโยธาและสุขาภิบาล

ตรวจ  
  
(นายนิรุทธ ชีวะนิเวศพงษ์)  
ผู้อำนวยการส่วนผังเมืองและระบบระบายน้ำ  
รักษาการในตำแหน่งหัวหน้าฝ่ายโยธาและสุขาภิบาล

ตรวจ  
  
(นายเกียรติศักดิ์ ศรีวงษ์ชัย)  
รองปลัดเมืองพิทยา ปฏิบัติราชการแทนปลัดเมืองพิทยา

อนุมัติ  
  
(นายพัฒนา บุญสวัสดิ์)  
รองนายกเมืองพิทยา ปฏิบัติราชการแทนนายกเมืองพิทยา

แบบแสดง  
แปลนระบบประปาชั้นที่ 1.

วันที่ 05/10/2564 แผ่นที่ 36/90

แบบเลขที่ 8/2565 รวม 90

หมายเหตุ

 บริษัท ฟิสูที เทคโนโลยี จำกัด	สถาปนิก	
	ภูมิสถาปนิก	
	วิศวกรโยธา	นายภัคพงษ์ เหลืองบงกช สย 9956
	วิศวกรไฟฟ้า	

แบบสถาปัตยกรรมหลังคา









สำนักงานเมืองวิทยา  
 สาขาภาวศึกษาน  
 ศาลาว่าการเมืองวิทยา

โครงการ  
 โครงการปรับปรุงทำเทียบเรือหาดตาแหวน เกาะล้าน  
 เมืองวิทยา อำเภอบางละมุง จังหวัดชลบุรี

สถานที่ก่อสร้าง  
 ทำเทียบเรือหาดตาแหวน เกาะล้าน  
 ส.นาเกลือ อ.บางละมุง จ.ชลบุรี

สำรวจ  
  
 (นายคุณวิเศษศักดิ์ เสฎฐาพงศ์)  
 นายช่างโยธาชำนาญงาน

เขียนแบบ  
  
 (นายคุณวิเศษศักดิ์ เสฎฐาพงศ์)  
 นายช่างโยธาชำนาญงาน

วิศวกร  
  
 (นายเกียรติศักดิ์ หงษ์เขียว)  
 วิศวกรโยธาชำนาญการ

ตรวจ  
  
 (นายชินกร กระดังงา)  
 ผู้อำนวยการส่วนผังเมือง  
 วิศวกรบริหารในตำแหน่งหัวหน้าฝ่ายโยธาและสุขาภิบาล

ตรวจ  
  
 (นายสมิทธิ์ ธรรมวิมลบรรพต)  
 ผู้อำนวยการกองช่างโยธาและสุขาภิบาล  
 วิศวกรโยธาชำนาญงาน

ตรวจ  
  
 (นายเกียรติศักดิ์ ศิวังคิโย)  
 รองปลัดเมืองวิทยา ปฏิบัติราชการแทนปลัดเมืองวิทยา

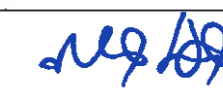
อนุมัติ  
  
 (นายพิพัฒน์ บุญคำสัตย์)  
 รองนายกเมืองวิทยา ปฏิบัติราชการแทนนายกเมืองวิทยา

แบบแสดง  
 แปลนทำเทียบเรือหาดตาแหวน

วันที่ 05/10/2564 แผ่นที่ 39/90

แบบเลขที่ ๒/๒๖๖๕ รวม 90

หมายเหตุ

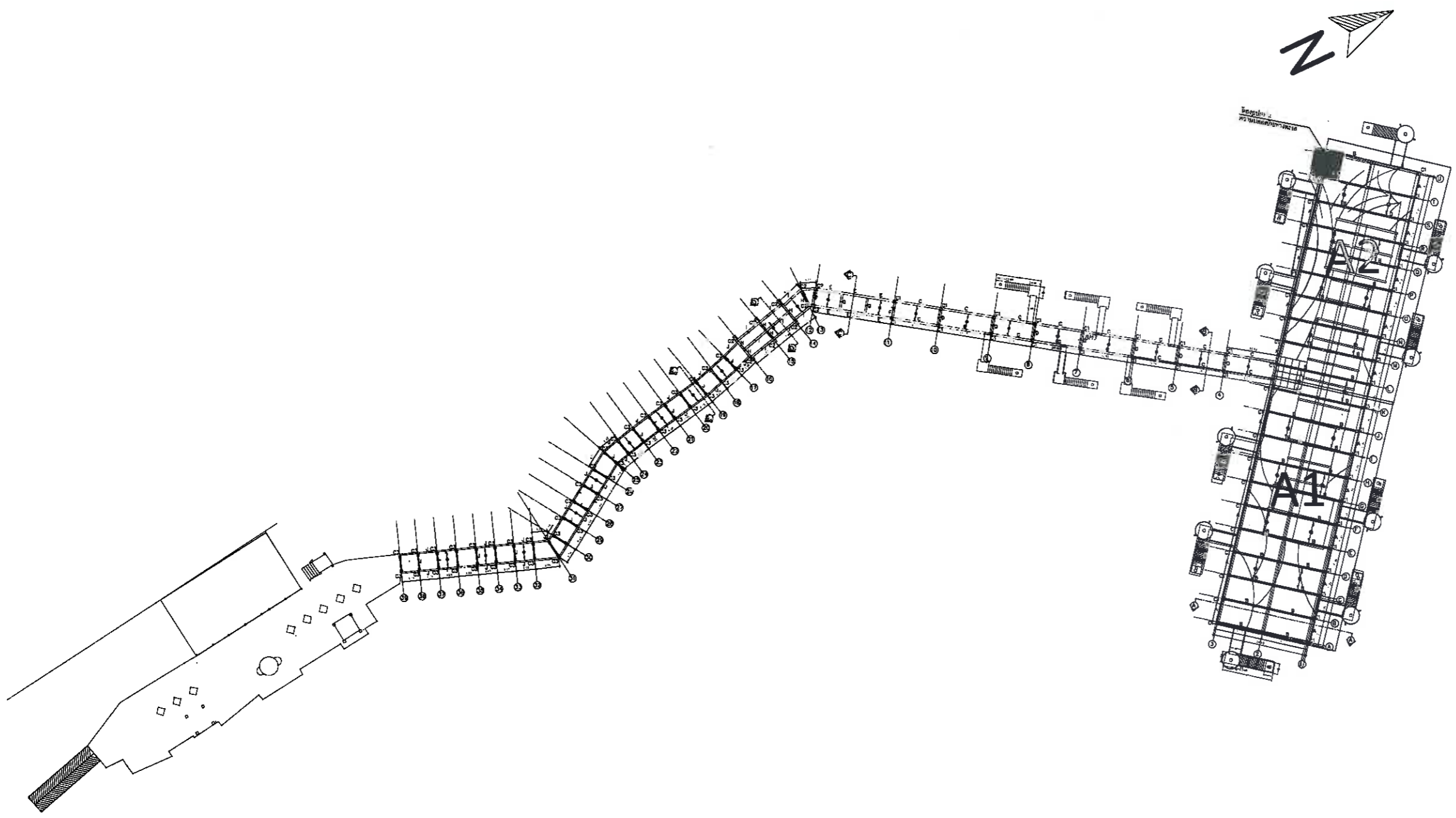

แปลนทำเทียบเรือหาดตาแหวน  
 SCALE 1: 500

 บริษัท ฟูตทึ เทคโนโลยี จำกัด	สถาปนิก	
	ภูมิสถาปนิก	
	วิศวกรโยธา	นายภัคพงษ์ เหลืองบงกช สย.9956
	วิศวกรไฟฟ้า	





สำนักงานเมืองพิชัย  
 สาขานาช่าง  
 วิทยาลัยเทคนิคเมืองพิชัย

โครงการ  
 โครงการปรับปรุงทำเทียบเรือหาดตาแหวน เกาะล้าน  
 เมืองพิชัย อำเภอบางละมุง จังหวัดชลบุรี

สถานที่ก่อสร้าง  
 ทำเทียบเรือหาดตาแหวน เกาะล้าน  
 ต.นาเกลือ อ.บางละมุง จ.ชลบุรี

สำรวจ  
 2025  
 (นายภูภูมิศักดิ์ เสฎฐาพงศ์)  
 นายช่างโยธานาช่าง

เขียนแบบ  
 2565  
 (นายภูภูมิศักดิ์ เสฎฐาพงศ์)  
 นายช่างโยธานาช่าง

วิศวกร  
 (นายเกียรติศักดิ์ คงใจ)  
 วิศวกรโยธานาช่าง

ตรวจ  
 (นายชินกร กะตังงา)  
 ผู้อำนวยการด้านเหมืองเมือง  
 วิชาการในตำแหน่งที่ปรึกษาฝ่ายโยธาและสุขาภิบาล

ตรวจ  
 (นายนิรุพล จิวดีวงษ์)  
 ผู้อำนวยการส่วนวิศวกรรมโยธาและสุขาภิบาล  
 วิชาการในตำแหน่งที่ปรึกษาฝ่ายโยธาและสุขาภิบาล

ตรวจ  
 (นายเกียรติศักดิ์ คงใจ)  
 รองปลัดเมืองพิชัย ปฏิบัติราชการแทนปลัดเมืองพิชัย

อนุมัติ  
 (นายพัฒน์ นฤมลศิริ)  
 รองนายกเมืองพิชัย ปฏิบัติราชการแทนนายกเมืองพิชัย

แบบแสดง  
 แปลนทำเทียบเรือหาดตาแหวน

วันที่  
 05/10/2564

แผ่นที่  
 41/90

แบบเลขที่  
 ๒/๒๕๖๕

รพม  
 ๑๐

หมายเหตุ

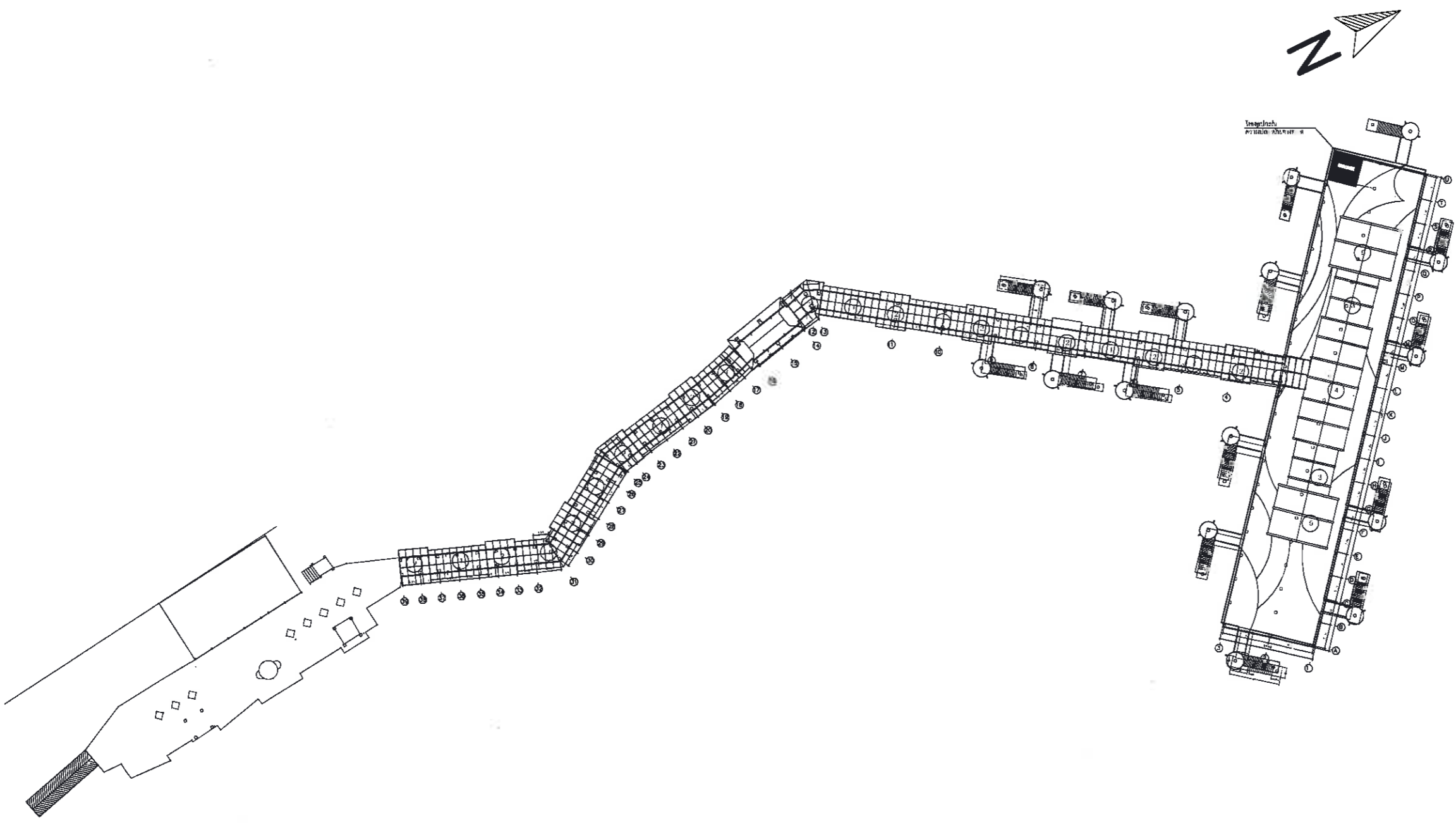

แปลนหลังคาทำเทียบเรือหาดตาแหวน  
 SCALE 1:500

 บริษัท ฟิลสูท เทคโนโลยี จำกัด	สถาปนิก	
	ภูมิสถาปนิก	
	วิศวกรโยธา	นายวิศพงษ์ เหลืองบงกช สข 9956
	วิศวกรไฟฟ้า	



สำนักงานเมืองพัทยา  
 ศาลากลางเมืองพัทยา

โครงการ  
 โครงการปรับปรุงทำเทียบเรือหาดตาแหวน เกาะล้าน  
 เมืองพัทยา อำเภอบางละมุง จังหวัดชลบุรี

สถานที่ก่อสร้าง  
 ทำเทียบเรือหาดตาแหวน เกาะล้าน  
 ต.นาเกลือ อ.บางละมุง จ.ชลบุรี

สำรวจ  
  
 (นายภูฏอนศักดิ์ เสฎฐาพงศ์)  
 นายช่างโยธาชำนาญงาน

เขียนแบบ  
  
 (นายภูฏอนศักดิ์ เสฎฐาพงศ์)  
 นายช่างโยธาชำนาญงาน

วิศวกร  
  
 (นายเกียรติศักดิ์ คงศิษย์)  
 วิศวกรโยธาชำนาญการ

ตรวจ  
  
 (นายชินนกร กระดังงา)  
 ผู้อำนวยการสำนักงานเมืองพัทยา  
 วิศวกรควบคุมงานก่อสร้างโยธาและสุขาภิบาล

ตรวจ  
  
 (นายณัฐพล ชัยวิริยะวงษ์)  
 ผู้อำนวยการศูนย์ปฏิบัติการและศูนย์ปฏิบัติการโยธา  
 วิศวกรควบคุมงานก่อสร้างโยธาและสุขาภิบาล

ตรวจ  
  
 (นายเกียรติศักดิ์ คงศิษย์)  
 รองปลัดเมืองพัทยา ปฏิบัติราชการแทนปลัดเมืองพัทยา

อนุมัติ  
  
 (นายพิพัฒน์ บุญคำสิทธิ์)  
 รองนายกเมืองพัทยา ปฏิบัติราชการแทนนายกเมืองพัทยา

แบบแสดง  
 แปลนหลังคา

วันที่ 05/10/2564

แผ่นที่ 42/90

แบบเลขที่ ๒/๒๕๖๕

รวม 90

หมายเหตุ

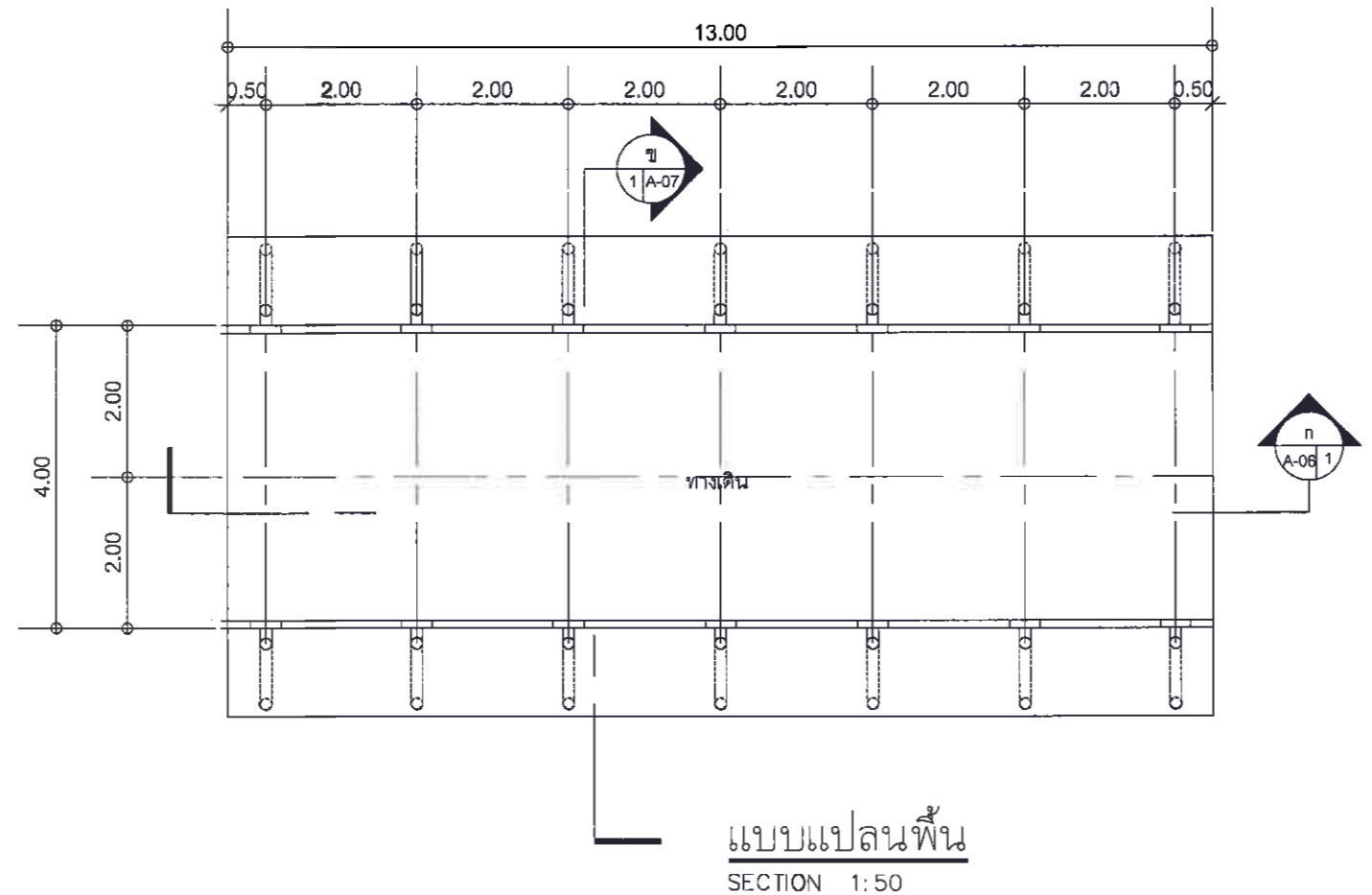

**แบบแปลนพื้น**  
 SECTION 1:50

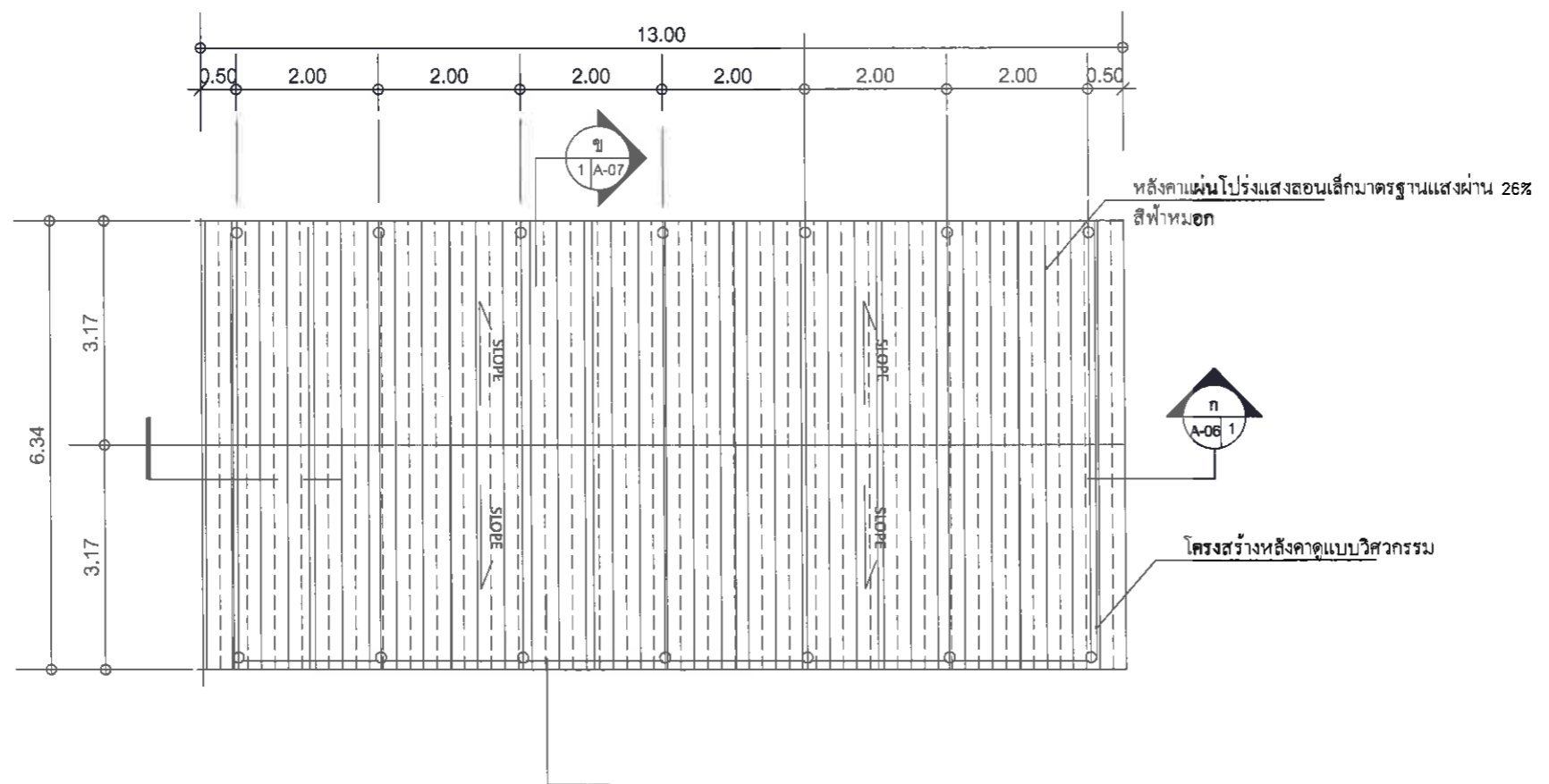

**แบบแปลนหลังคา**  
 SECTION 1:50

 บริษัท ฟิลสูท เทคโนโลยี จำกัด	สถาปนิก	
	ภูมิสถาปนิก	
	วิศวกรโยธา	นายภักพงษ์ เหลืองนगर สย.9956
	วิศวกรไฟฟ้า	



สำนักงานเมืองพัทยา  
 สาขากาดำ  
 ศาลาว่าการเมืองพัทยา

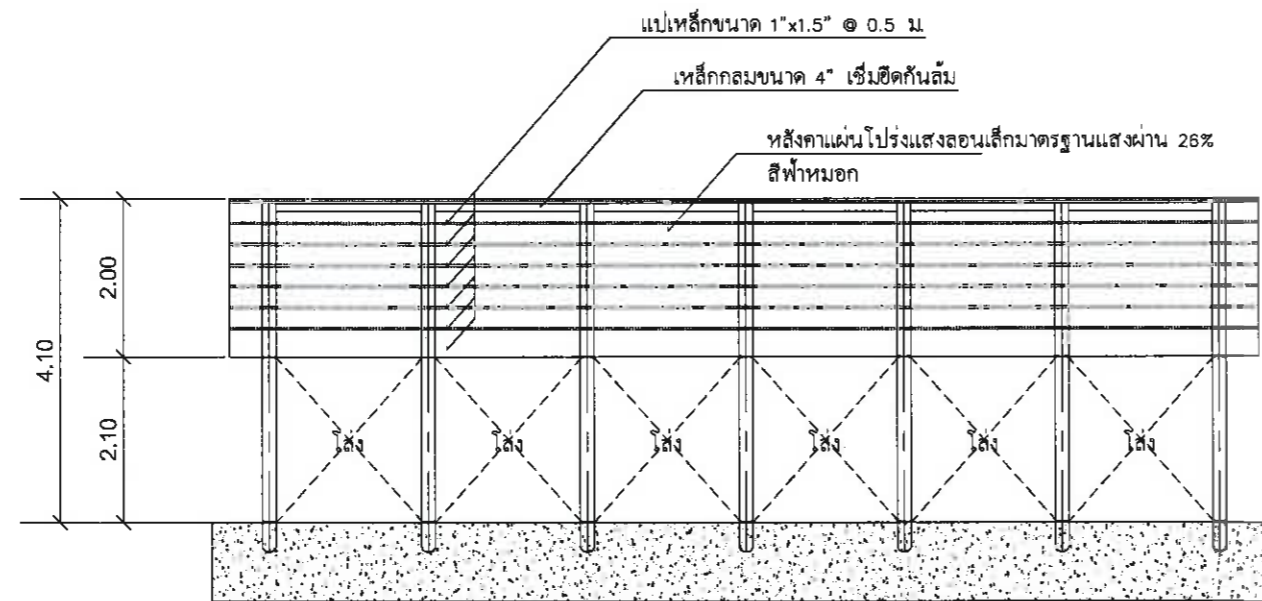

**แบบรูปตัด A**  
 SECTION 1:50

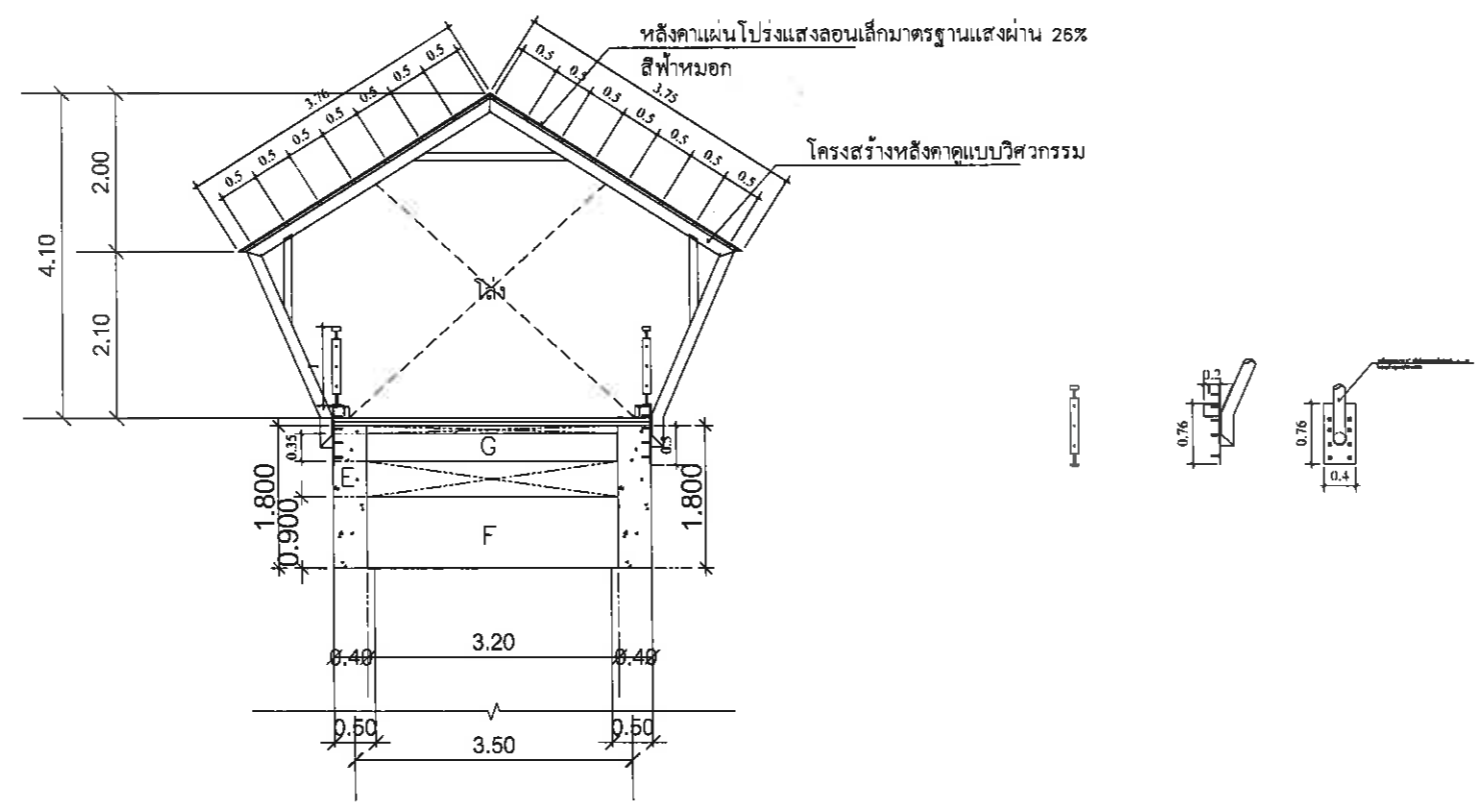

**แบบรูปตัด B**  
 SECTION 1:50

โครงการ  
 โครงการปรับปรุงทำเทียบเรือหาดสวนวน เกาะล้าน  
 เมืองพัทยา อำเภอบางละมุง จังหวัดชลบุรี

สถานที่ก่อสร้าง  
 ทำเทียบเรือหาดสวนวน เกาะล้าน  
 ต.นาเกลือ อ.บางละมุง จ.ชลบุรี

สำรวจ  
  
 (นายชัยพงษ์ ชัยพงษ์)  
 นายช่างโยธาชำนาญงาน

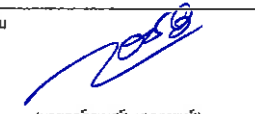
เขียนแบบ  
  
 (นายชัยพงษ์ ชัยพงษ์)  
 นายช่างโยธาชำนาญงาน

วิศวกร  
  
 (นายชัยพงษ์ ชัยพงษ์)  
 วิศวกรโยธาชำนาญงาน

ตรวจ  
  
 (นายชัยพงษ์ ชัยพงษ์)  
 ผู้อำนวยการส่วนผังเมือง  
 วิทยาเขตในตำแหน่งหัวหน้าฝ่ายโยธาและสุขาภิบาล

ตรวจ  
  
 (นายชัยพงษ์ ชัยพงษ์)  
 ผู้ควบคุมงานก่อสร้างและควบคุมงานช่างโยธา  
 วิทยาเขตในตำแหน่งหัวหน้าฝ่ายโยธาและสุขาภิบาล

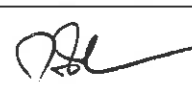
ตรวจ  
  
 (นายชัยพงษ์ ชัยพงษ์)  
 รองปลัดเมืองพัทยา ปฏิบัติราชการแทนปลัดเมืองพัทยา

อนุมัติ  
  
 (นายชัยพงษ์ ชัยพงษ์)  
 รองนายกเมืองพัทยา ปฏิบัติราชการแทนนายกเมืองพัทยา

แบบแสดง  
 รูปตัด A,B

วันที่ 05/10/2564  
 แผ่นที่ 43/90

แบบเลขที่ 5/2565  
 รวม 90

หมายเหตุ



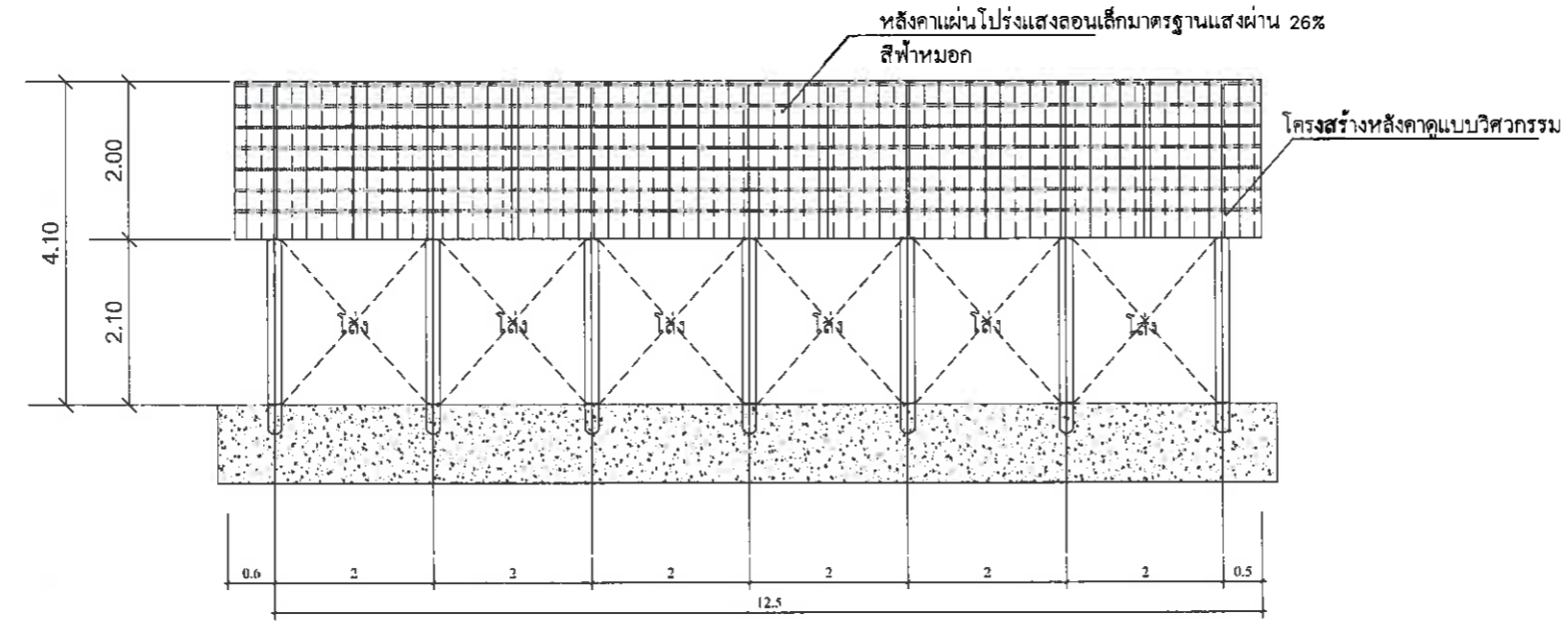

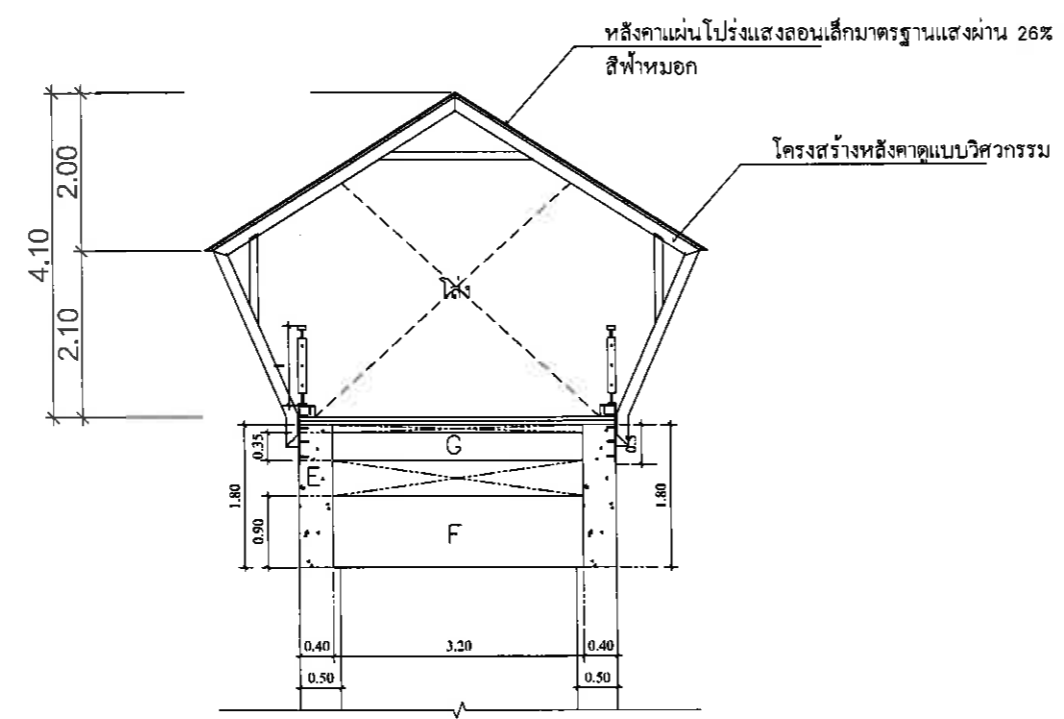

 บริษัท ipsis เทคโนโลยี จำกัด	สถาปนิก	
	ภูมิสถาปนิก	
	วิศวกรโยธา	นายศักดิ์พงษ์ เหลืองบงกช สย 9956
	วิศวกรไฟฟ้า	



แบบรูปด้าน 1  
 SECTION 1:50



แบบรูปด้าน 2  
 SECTION 1:50

โครงการ	โครงการปรับปรุงทำเทียบเรือหาดสวนหวาน เกาะล้าน เมืองพัทยา อำเภอบางละมุง จังหวัดชลบุรี
สถานที่ก่อสร้าง	ทำเทียบเรือหาดสวนหวาน เกาะล้าน ต.นาเกลือ อ.บางละมุง จ.ชลบุรี
สำรวจ	 (นายอภิรักษ์ศักดิ์ เสฎฐาพงศ์) นายช่างโยธาชำนาญงาน
เขียนแบบ	 (นายอภิรักษ์ศักดิ์ เสฎฐาพงศ์) นายช่างโยธาชำนาญงาน
วิศวกร	 (นายเกียรติศักดิ์ คงสิงห์) วิศวกรโยธาชำนาญการ
ตรวจ	 (นายชินกร กระดังงา) ผู้อำนวยการส่วนผังเมือง วิเทศ เทคโนโลยีสารสนเทศ
ตรวจ	 (นายณัฐพล ชววิวัฒน์วงษ์) ผู้ควบคุมงานก่อสร้างและควบคุมการควบคุม วิเทศ เทคโนโลยีสารสนเทศ
ตรวจ	 (นายเกียรติศักดิ์ ศรีวงษ์ชัย) รองปลัดเมืองพัทยา ปฏิบัติราชการแทนปลัดเมืองพัทยา
อนุมัติ	 (นายพิพัฒน์ บุญสวัสดิ์) รองนายกเมืองพัทยา ปฏิบัติราชการแทนนายกเมืองพัทยา
แบบแสดง	รูปด้าน 1,2

วันที่	05/10/2564	แผ่นที่	AA / 90
แบบครั้งที่	5/9565	รวม	90

หมายเหตุ	
----------	--

 บริษัท ipsis เทคโนโลยี จำกัด	สถาปนิก	
	ภูมิสถาปนิก	
	วิศวกรโยธา	นายภัคพงษ์ เหลืองบงกช สย 9956
	วิศวกรไฟฟ้า	







สำนักงานเมืองพิชัย  
สาขาภาคเรียน  
ศาลาว่าการเมืองพิชัย

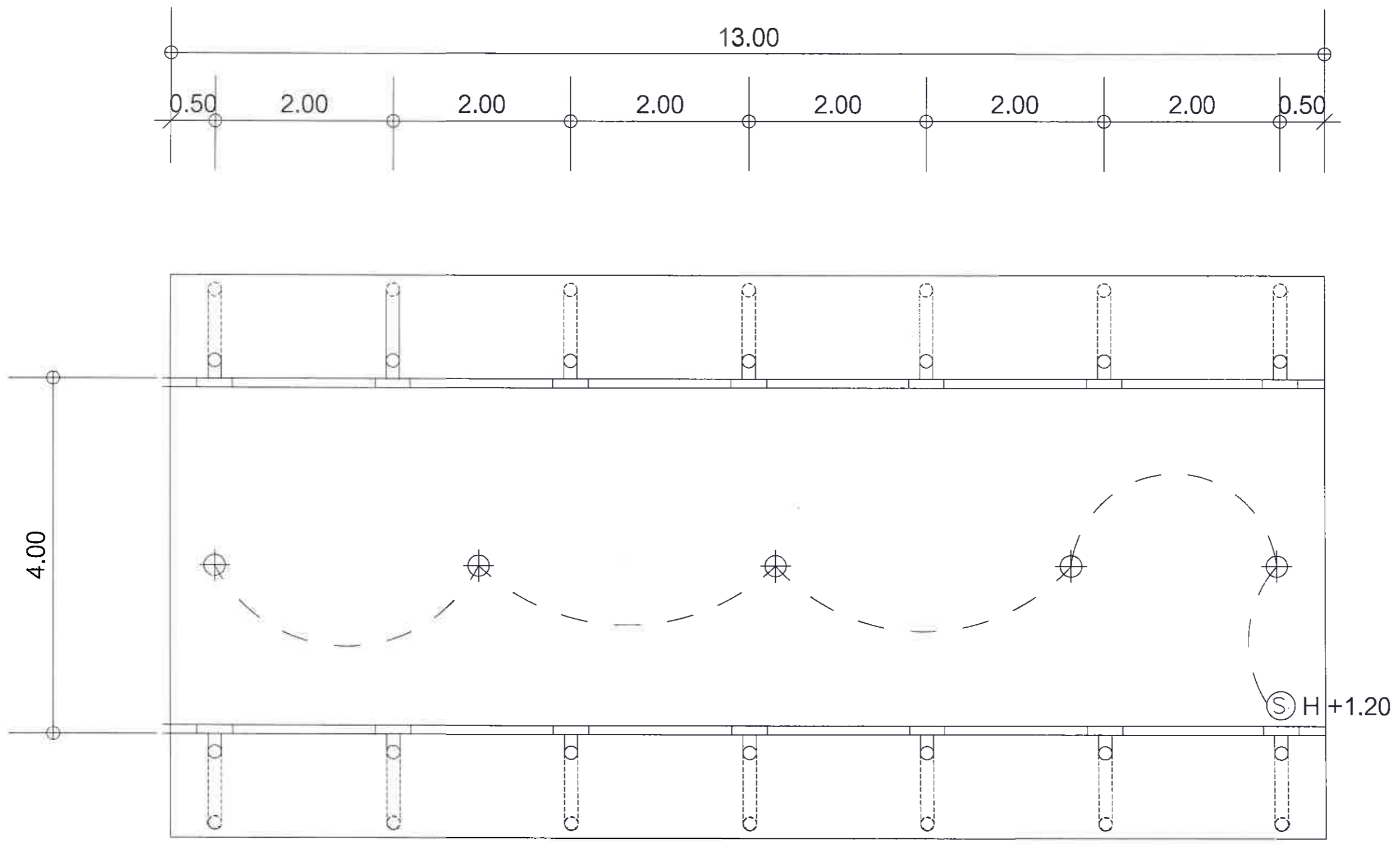

โครงการ  
โครงการปรับปรุงทำเทียบเบียดศาลาแหวน ภาคเรียน  
เมืองพิชัย อำเภอบางละมุง จังหวัดชลบุรี

สถาปนิกผู้ออกแบบ  
ทำเทียบเบียดศาลาแหวน ภาคเรียน  
สนามกีฬา อ.บางละมุง จ.ชลบุรี

สำรวจ  
  
(นายเกียรติศักดิ์ เสงศ์ทอง)  
นายช่างโยธาชำนาญงาน

เขียนแบบ  
  
(นายเกียรติศักดิ์ เสงศ์ทอง)  
นายช่างโยธาชำนาญงาน

วิศวกร  
  
(นายเกียรติศักดิ์ เสงศ์ทอง)  
วิศวกรโยธาชำนาญงาน

ตรวจ  
  
(นายเกียรติศักดิ์ เสงศ์ทอง)  
ผู้อำนวยการส่วนผังเมือง  
วิทยาการในตำแหน่งวิศวกรโยธาและสุขาภิบาล

ตรวจ  
  
(นายเกียรติศักดิ์ เสงศ์ทอง)  
ผู้อำนวยการส่วนผังเมือง  
วิทยาการในตำแหน่งวิศวกรโยธาและสุขาภิบาล

ตรวจ  
  
(นายเกียรติศักดิ์ เสงศ์ทอง)  
รองนายกเมืองพิชัย ปฏิบัติราชการแทนนายกเมืองพิชัย

อนุมัติ  
  
(นายเกียรติศักดิ์ เสงศ์ทอง)  
รองนายกเมืองพิชัย ปฏิบัติราชการแทนนายกเมืองพิชัย

แบบแสดง  
แบบแปลนไฟฟ้า

วันที่ 05/10.2564  
แผ่นที่ 46/90

แบบเลขที่ 5/2565  
รวม 90

หมายเหตุ

# แบบแปลนไฟฟ้า

SECTION 1:25

 บริษัท พิสุทธิ์ เทคโนโลยี จำกัด	สถาปนิก	
	ภูมิสถาปนิก	
	วิศวกรโยธา	นายเกียรติศักดิ์ เสงศ์ทอง สย.9956
	วิศวกรไฟฟ้า	





สำนักงานเมืองพัทยา  
 สาขาก่อสร้าง  
 ศาลาว่าการเมืองพัทยา

โครงการปรับปรุงทำเทียบเรือหาดตาแฉงน เกาะล้าน  
 เมืองพัทยา อำเภอบางละมุง จังหวัดชลบุรี

สถานที่ก่อสร้าง  
 ทำเทียบเรือหาดตาแฉงน เกาะล้าน  
 ต.นาเกลือ อ.บางละมุง จ.ชลบุรี

สำรวจ  
 (นายภูฏอนศักดิ์ เสฎฐาพงศ์)  
 นายช่างโยธาชำนาญงาน

เขียนแบบ  
 (นายภูฏอนศักดิ์ เสฎฐาพงศ์)  
 นายช่างโยธาชำนาญงาน

วิศวกร  
 (นายเกียรติศักดิ์ คงเขียว)  
 วิศวกรโยธาชำนาญการ

ตรวจ  
 (นายพิเชษฐ กระดังงา)  
 ผู้อำนวยการส่วนผังเมือง  
 วิชาการในตำแหน่งหัวหน้าฝ่ายโยธาและสุขาภิบาล

ตรวจ  
 (นายธีรยุทธ จงวิจิตรวาทย์)  
 ผู้อำนวยการส่วนผังเมืองและควบคุมอาคาร  
 วิชาการในตำแหน่งหัวหน้าฝ่ายโยธาและสุขาภิบาล

ตรวจ  
 (นายเกียรติศักดิ์ ศรีวงษ์ชัย)  
 รองปลัดเมืองพัทยา ปฏิบัติราชการแทนปลัดเมืองพัทยา

อนุมัติ  
 (นายทัศนาว บุญสวัสดิ์)  
 รองนายกเมืองพัทยา ปฏิบัติราชการแทนนายกเมืองพัทยา

แบบแสดง  
 แปลนพื้นรูปด้าน 1

วันที่ 05/10/2564 แผ่นที่ 48/90

แบบเลขที่ ๕/๑๕๖๕ รวม ๑๐

หมายเหตุ

หลังคาแผ่นโปร่งแสงลอนเล็กมาตรฐานแสงผ่าน 55%

ลีสซา

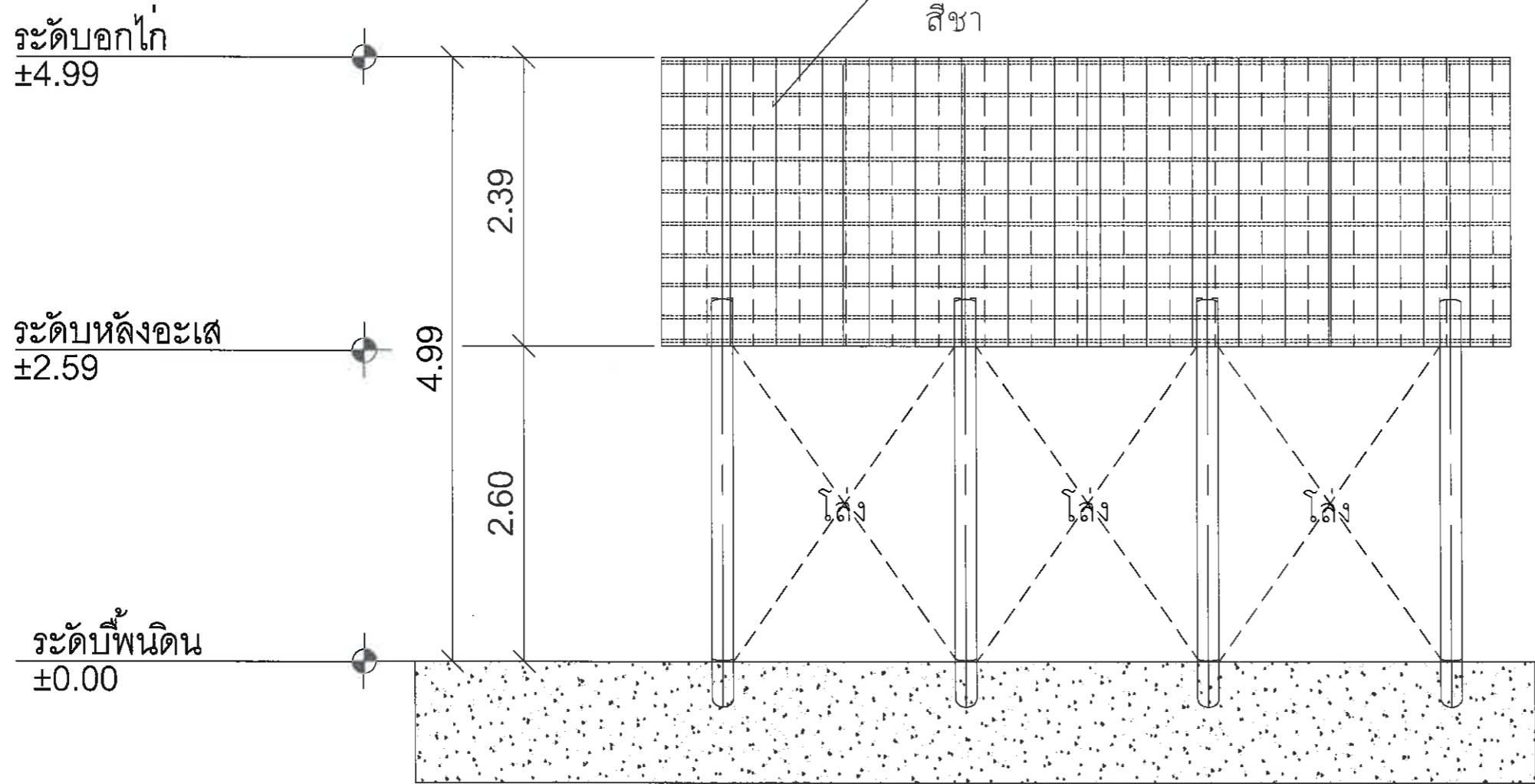

แบบรูปด้าน 1  
 SECTION 1:50

 บริษัท ฟูสที เทคโนโลยี จำกัด	สถาปนิก	
	ภูมิสถาปนิก	
	วิศวกรโยธา	นายภักพงษ์ เหลืองบงกช สย.๑๑๕๖
	วิศวกรไฟฟ้า	



รายละเอียดหมวดงานไฟฟ้า	
1 สายเมน ภายนอก	ใช้สายทองแดงหุ้มฉนวน PVC ชนิดสายเดี่ยว ของไทยยี่ห้อ หรือเทียบเท่าระยะจากสายเคเบิลถึงมิเตอร์ไม่เกิน 19.00 เมตร
2 สายไฟฟ้าภายใน	ใช้สายทองแดง หุ้มฉนวน PVC ชนิดสายคู่ ของไทยยี่ห้อ หรือเทียบเท่าชนิดมีขั้วสองขั้ว
3 แผงควบคุมไฟฟ้า	ใช้ของยี่ห้อ 6 ขั้วแบบกล่องเหล็ก
4 สวิตช์แสงสว่าง	ใช้ของ PANASONIC ชนิดมีขั้วขั้วกำหนดให้ใช้ระยะไม่เกิน 1 จุด (เฉพาะห้องนอนใหญ่ 2 จุด)
5 ปลั๊กไฟฟ้า	ใช้ของ PANASONIC ชนิดมีขั้วขั้วกำหนดให้ใช้ระยะไม่เกิน 2 จุด ( ยกเว้นห้องน้ำ, ห้องรับแขก )
6 ปลั๊กทีวี	ใช้ของ PANASONIC ชนิดมีขั้วขั้วกำหนดให้ 2 จุด
7 ปลั๊กโทรศัพท์	ใช้ของ PANASONIC ชนิดมีขั้วขั้วกำหนดให้ 2 จุด
8 วงจรดิน	ผูกเข้ากับตู้ดินตามมาตรฐาน
9 ไฟฟ้าเสา	กำหนดให้ 2 จุด

สัญลักษณ์	สัญลักษณ์ไฟฟ้า	สัญลักษณ์	สัญลักษณ์ไฟฟ้า
	แผงควบคุมไฟฟ้า SQUARE - D		ลวดตีไฟฟ้า
	โคมไฟฟ้า		ลวดตีไฟฟ้า 2 พง
	หลอดฟลูออโรสเซนต์		สวิตช์แอร์
	โคมไฟดาวไลท์		ปลั๊กไฟฟ้า
	โคมไฟวงนึ่ง		ปลั๊กสายอากาศ TV.
	กังหันไฟฟ้า		โทรศัพท์
	เครื่องปรับอากาศ		

แบบแสดงการติดตั้งตำแหน่งสวิตช์และปลั๊ก

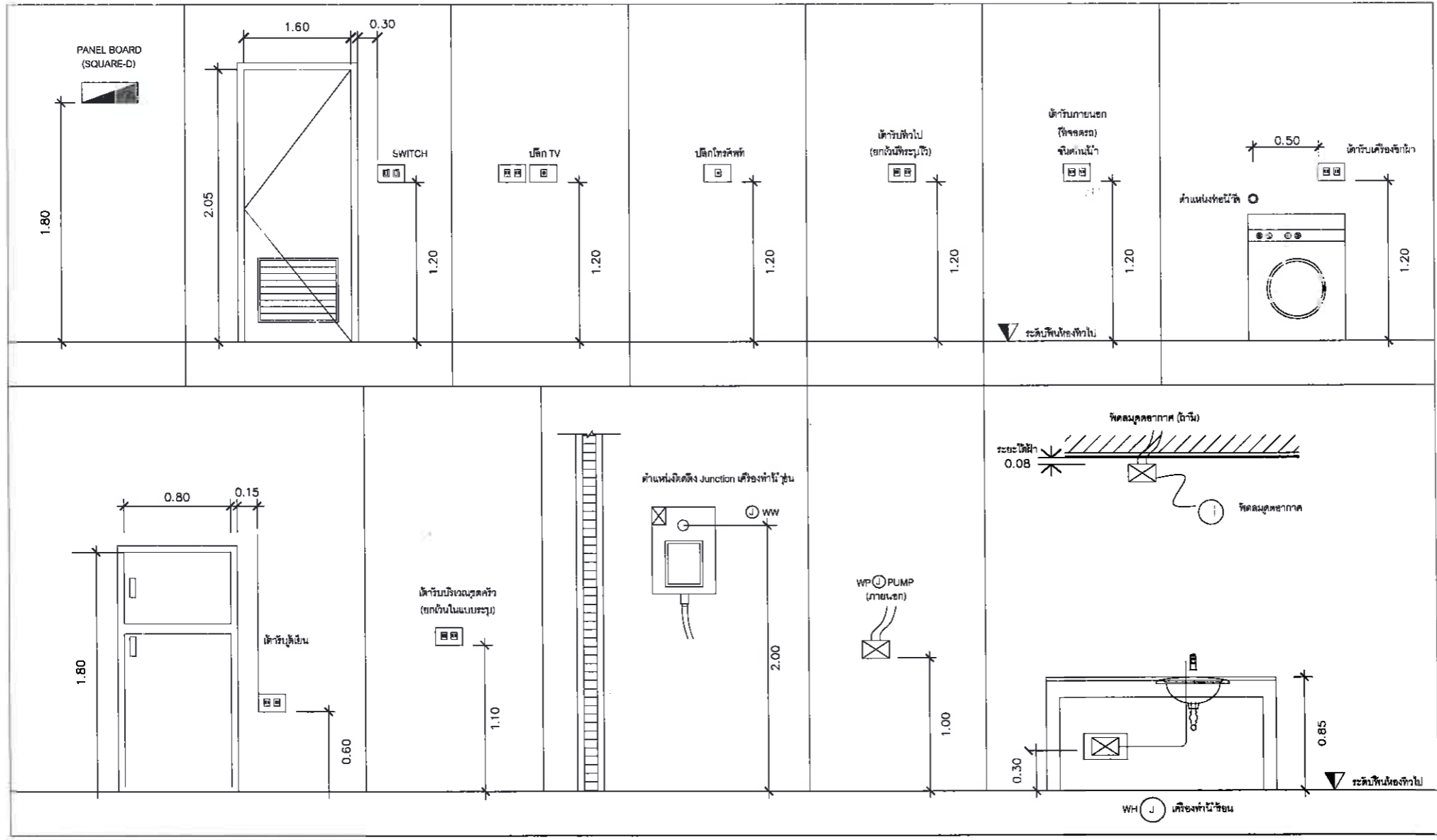

โครงการ  
 โครงการปรับปรุงทำเทียบเรือหาดศาลาแหวน เกาะล้าน  
 เมืองพัทยา อำเภอบางละมุง จังหวัดชลบุรี

สถานที่ก่อสร้าง  
 ทำเทียบเรือหาด ศาลาแหวน เกาะล้าน  
 ต.นาเกลือ อ.บางละมุง จ.ชลบุรี

สำรวจ  
  
 (นายภูภูมิศักดิ์ แสงสุภาพดี)  
 นายช่างโยธาชำนาญงาน

เขียนแบบ  
  
 (นายภูภูมิศักดิ์ แสงสุภาพดี)  
 นายช่างโยธาชำนาญงาน

วิศวกร  
  
 (นายภูภูมิศักดิ์ แสงสุภาพดี)  
 วิศวกรโยธาชำนาญงาน

ตรวจ  
  
 (นายภูภูมิศักดิ์ แสงสุภาพดี)  
 วิศวกรโยธาชำนาญงาน

ตรวจ  
  
 (นายภูภูมิศักดิ์ แสงสุภาพดี)  
 วิศวกรโยธาชำนาญงาน

ตรวจ  
  
 (นายภูภูมิศักดิ์ แสงสุภาพดี)  
 วิศวกรโยธาชำนาญงาน

อนุมัติ  
  
 (นายภูภูมิศักดิ์ แสงสุภาพดี)  
 วิศวกรโยธาชำนาญงาน

แบบแสดง  
 สัญลักษณ์แบบไฟฟ้า มาตรฐานการติดตั้ง

วันที่  
 05/10/2564

แผ่นที่  
 49/90

แบบเลขที่  
 5/2565

รวม  
 90

หมายเหตุ

**PHISUT TECHNOLOGY**  
 บริษัท ฟูซุที เทคโนโลยี จำกัด



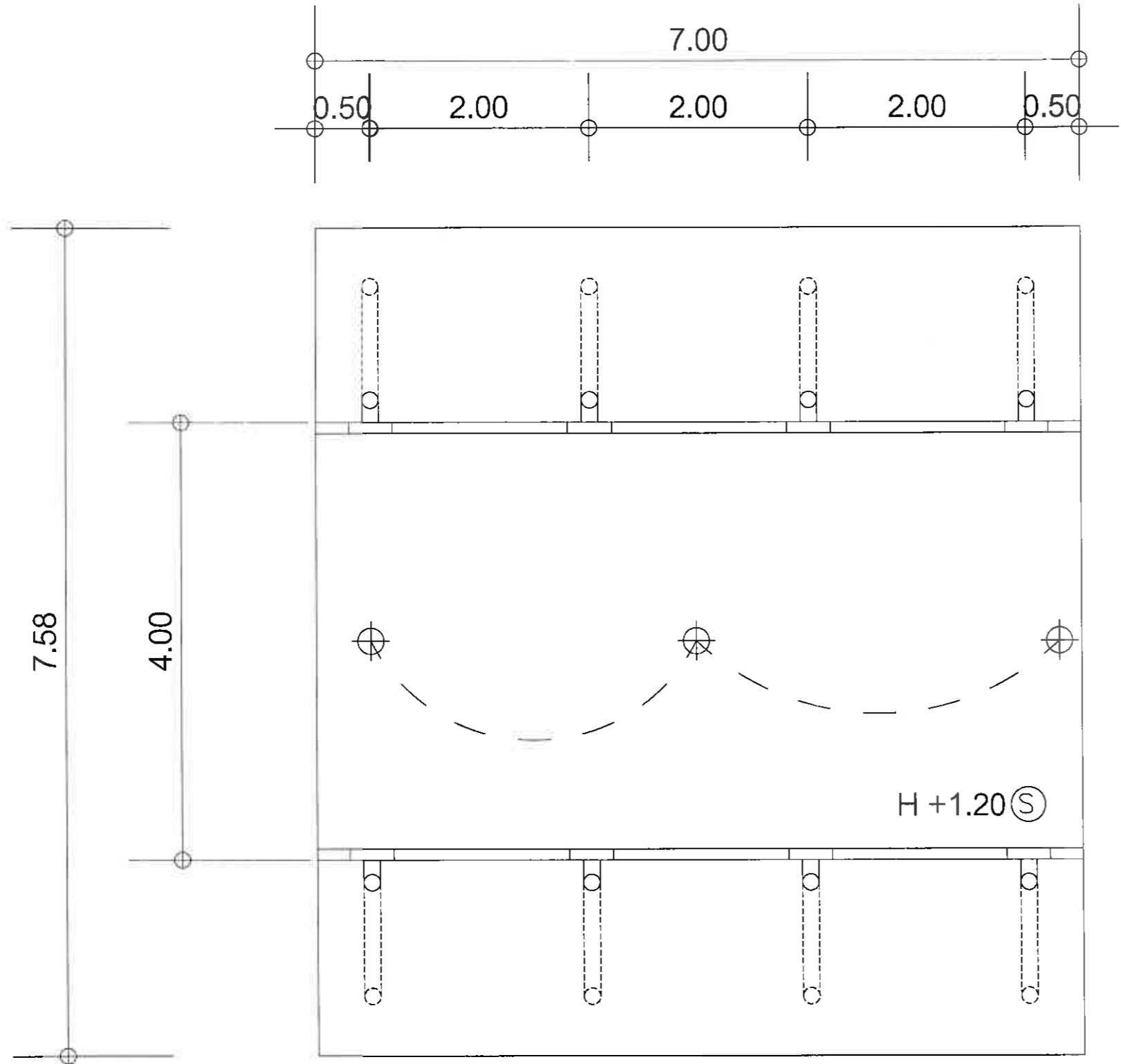



สถาปนิก	
ภูมิสถาปนิก	
วิศวกรโยธา	นายภักพงษ์ เหลืองบงกร สย 9955
วิศวกรไฟฟ้า	

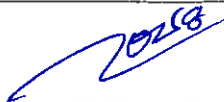
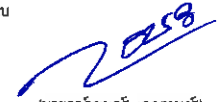

แบบแปลนไฟฟ้า

SECTION 1:25

 บริษัท ฟูตทรี เทคโนโลยี จำกัด	สถาปนิก	
	ภูมิสถาปนิก	
	วิศวกรโยธา	นายภคพงษ์ เหลืองบงกช สย9956
	วิศวกรไฟฟ้า	

 สำนักงานเมืองวิทยา สาขาภาวศึกษาน ศาลาว่าการเมืองวิทยา	
โครงการ	
โครงการปรับปรุงทำเทียบเขื่อนหาดตาแหวน เกาะล้าน เมืองพัทยา อำเภอบางละมุง จังหวัดชลบุรี	
สถานที่ก่อสร้าง	
ทำเทียบเขื่อนหาดตาแหวน เกาะล้าน ต.นาเกลือ อ.บางละมุง จ.ชลบุรี	
สำรวจ	 (นายคุณัญญะเนติ์ เสฎฐาพงศ์) นายช่างโยธาชำนาญงาน
เขียนแบบ	 (นายคุณัญญะเนติ์ เสฎฐาพงศ์) นายช่างโยธาชำนาญงาน
วิศวกร	 (นายณิชากร กระจ่าง) วิศวกรโยธาชำนาญงาน
ตรวจ	 (นายณิชากร กระจ่าง) ผู้อำนวยการส่วนผังเมือง วิศวกรรมการในตำแหน่งหัวหน้าฝ่ายโยธาและสุขาภิบาล
ตรวจ	 (นายณัฐพล ชัยวิจิตรวงษ์) ผู้อำนวยการส่วนผังเมืองและเขตเมือง วิศวกรรมการในตำแหน่งหัวหน้าฝ่ายโยธาและสุขาภิบาล
ตรวจ	 (นายณิชากร กระจ่าง) รองปลัดเมืองพัทยา ปฏิบัติราชการแทนปลัดเมืองพัทยา
อนุมัติ	 (นายพิพัฒน์ บุญศิริ) รองนายกเมืองพัทยา ปฏิบัติราชการแทนนายกเมืองพัทยา
แบบแสดง	
แบบแปลนไฟฟ้า	
วันที่	แผ่นที่
05/10/2564	50/90
แบบเลขที่	รวม
5/2565	90
หมายเหตุ	

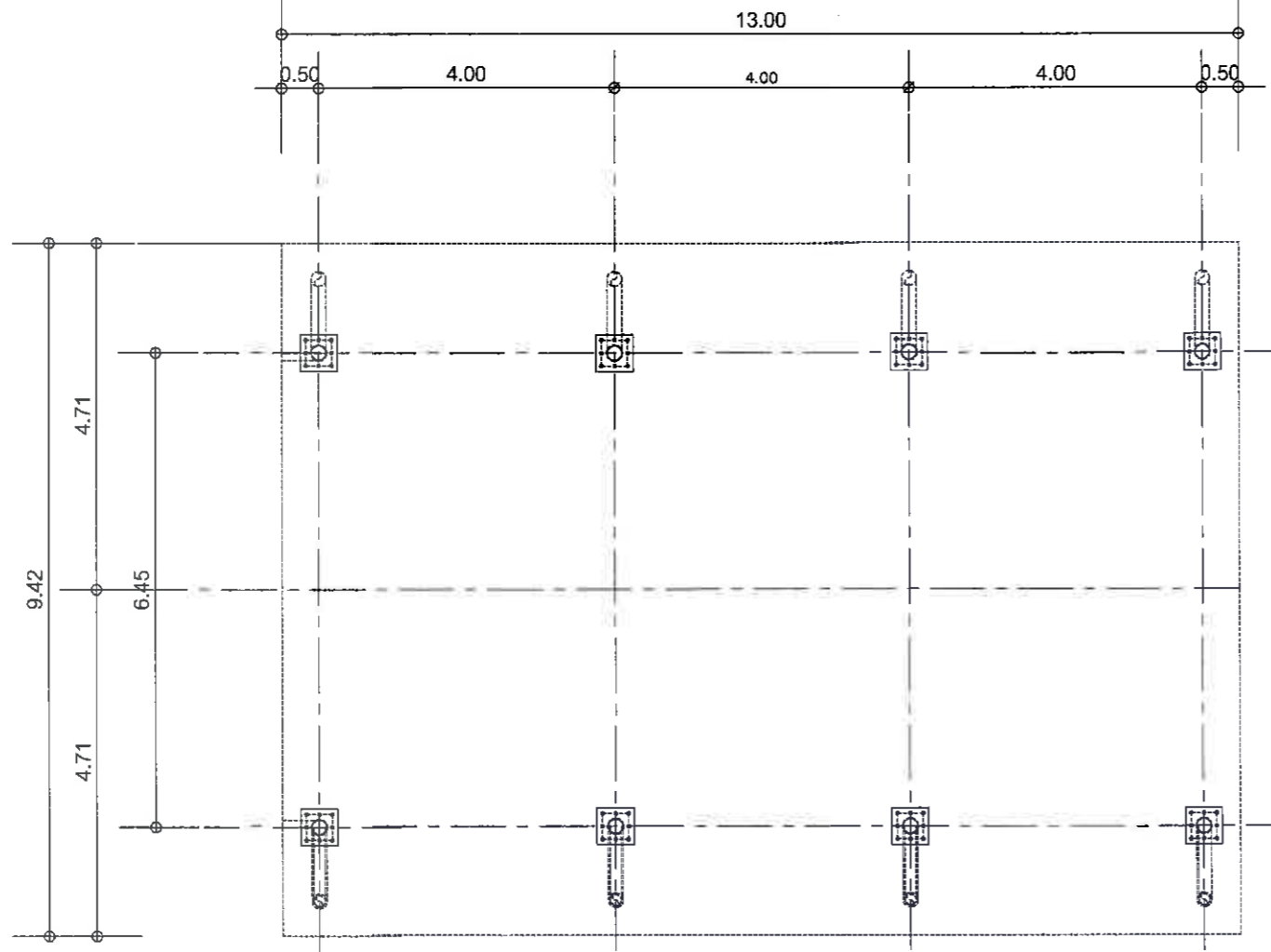

แบบแปลนพื้น

SECTION 1:50

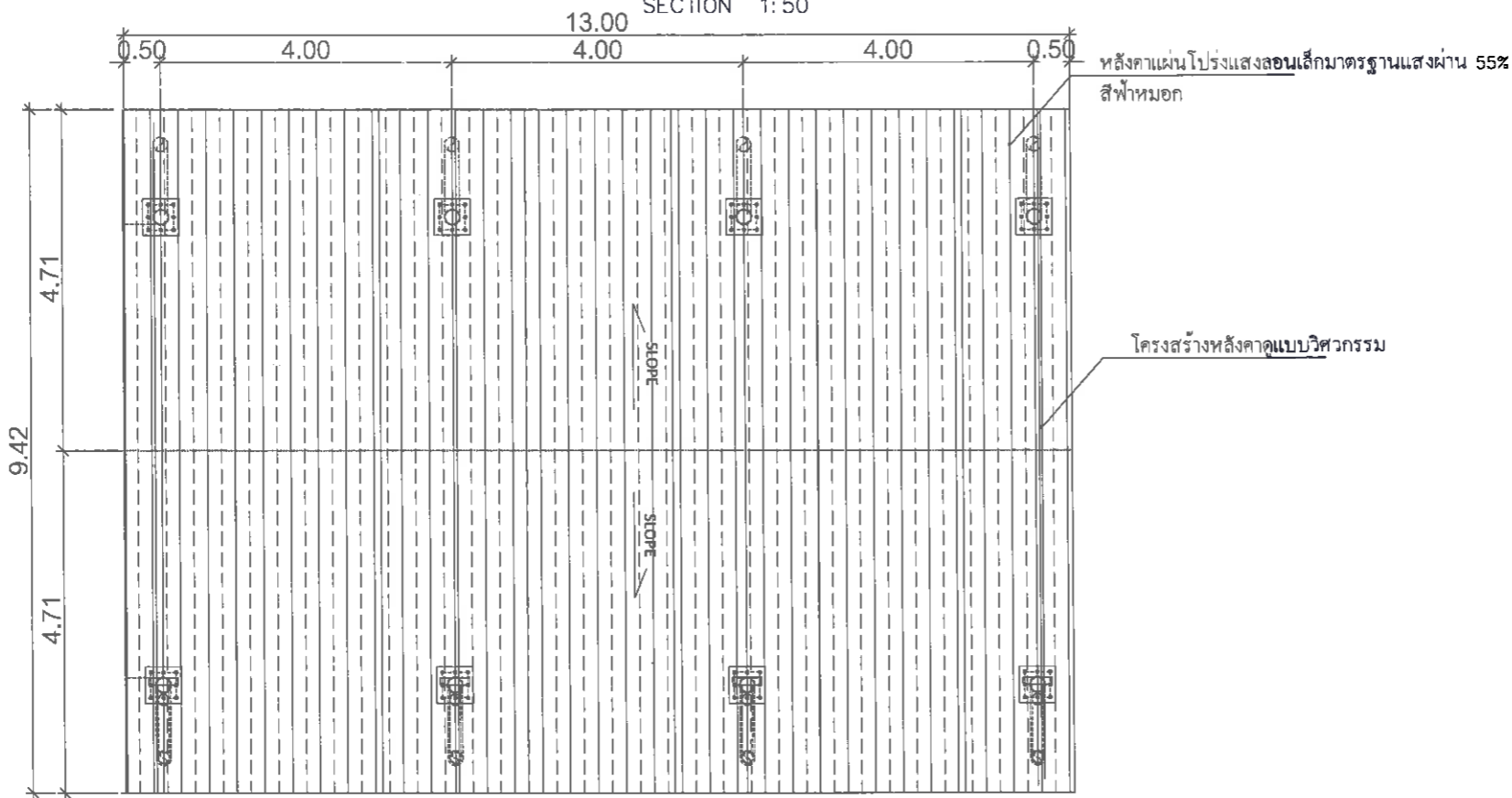

แบบแปลนหลังคา

SECTION 1:50



สำนักงานเมืองศึกษา  
สาขาภาคกลาง  
ศาลาว่าการเมืองพิจิตร

โครงการ

โครงการปรับปรุงทำเทียบเรือหาดศาลาหวาน ภาคกลาง  
เมืองพิจิตร อำเภอบางตะมุข จังหวัดสุโขทัย

สถานที่ก่อสร้าง

ทำเทียบเรือหาดศาลาหวาน ภาคกลาง  
ค.น.ท.ค.อ.บ.บางตะมุข จ.สุโขทัย

สำรวจ

*(Signature)*  
(นายภูฏอนศักดิ์ เสฎฐาพงศ์)  
นายช่างโยธาชำนาญงาน

เขียนแบบ

*(Signature)*  
(นายภูฏอนศักดิ์ เสฎฐาพงศ์)  
นายช่างโยธาชำนาญงาน

วิศวกร

*(Signature)*  
(นายเบ็ญจวิทย์ศักดิ์ คงเสถียร)  
วิศวกรโยธาชำนาญงาน

ตรวจ

*(Signature)*  
(นายชินกร กะฉิงงา)  
ผู้อำนวยการส่วนผังเมือง  
รักษาการในตำแหน่งหัวหน้าฝ่ายโยธาและสุขาภิบาล

ตรวจ

*(Signature)*  
(นายณัฐพงศ์ อภิวิมลบรรพต)  
ผู้อำนวยการส่วนผังเมืองและวิศวกรรมโยธา  
รักษาการในตำแหน่งหัวหน้าฝ่ายโยธา ๕ สาขาภาคกลาง

ตรวจ

*(Signature)*  
(นายเบ็ญจวิทย์ศักดิ์ คงเสถียร)  
รองปลัดเมืองศึกษา ปฏิบัติราชการแทนปลัดเมืองศึกษา

อนุมัติ

*(Signature)*  
(นายพิพัฒน์ บุญสวัสดิ์)  
รองนายกเมืองศึกษา ปฏิบัติราชการแทนนายกเมืองศึกษา

แบบแสดง

แบบแปลนพื้น, แปลนหลังคา

วันที่  
05/10/2564

แผ่นที่  
51/90

แบบเสร็จ

5/2065

รวม  
90

หมายเหตุ



สถาปนิก	
ภูมิสถาปนิก	
วิศวกรโยธา	นายภคพงษ์ เหลืองบงกช สย.9956
วิศวกรไฟฟ้า	

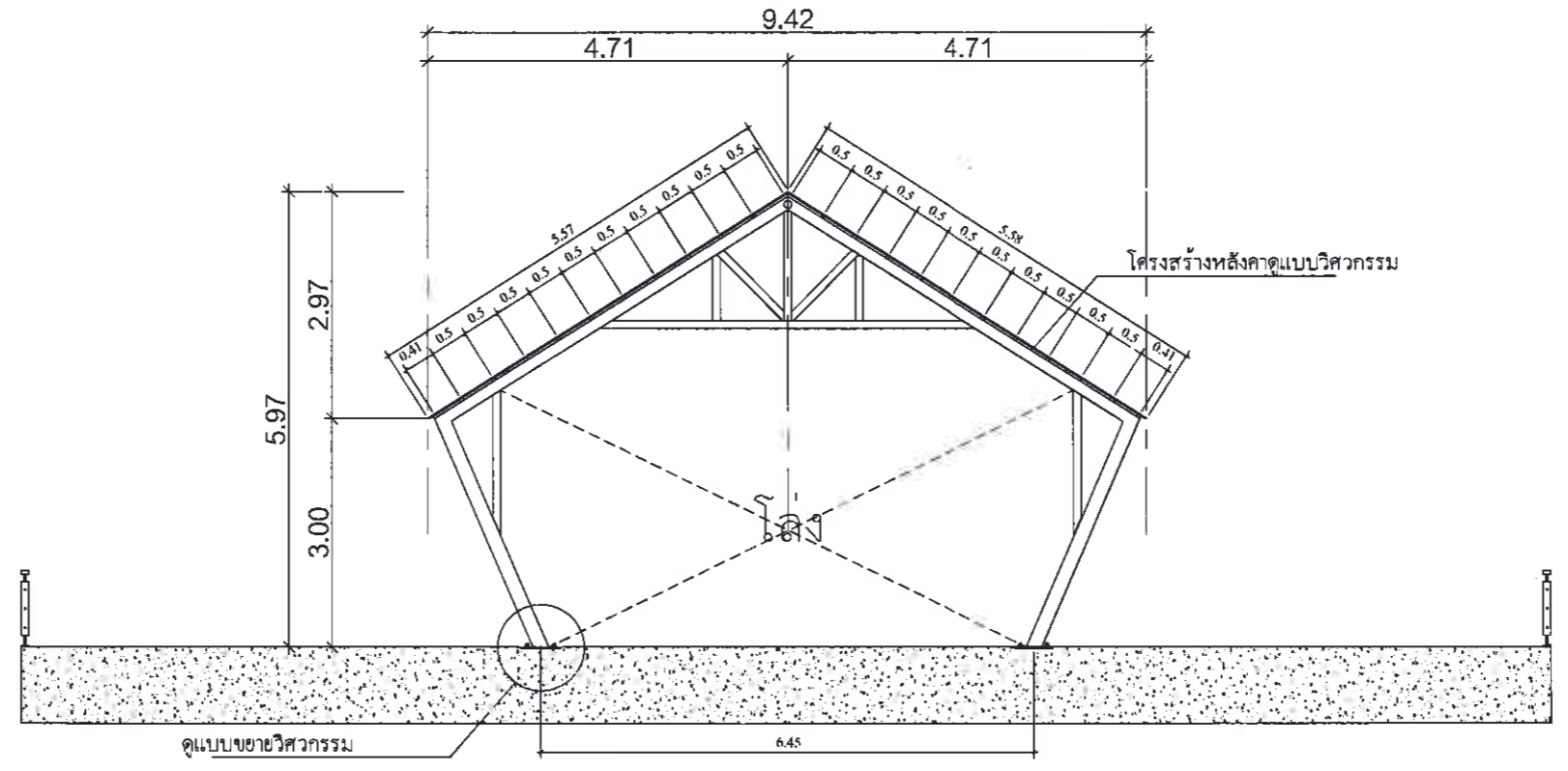

แบบรูปตัด A  
 SECTION 1:50

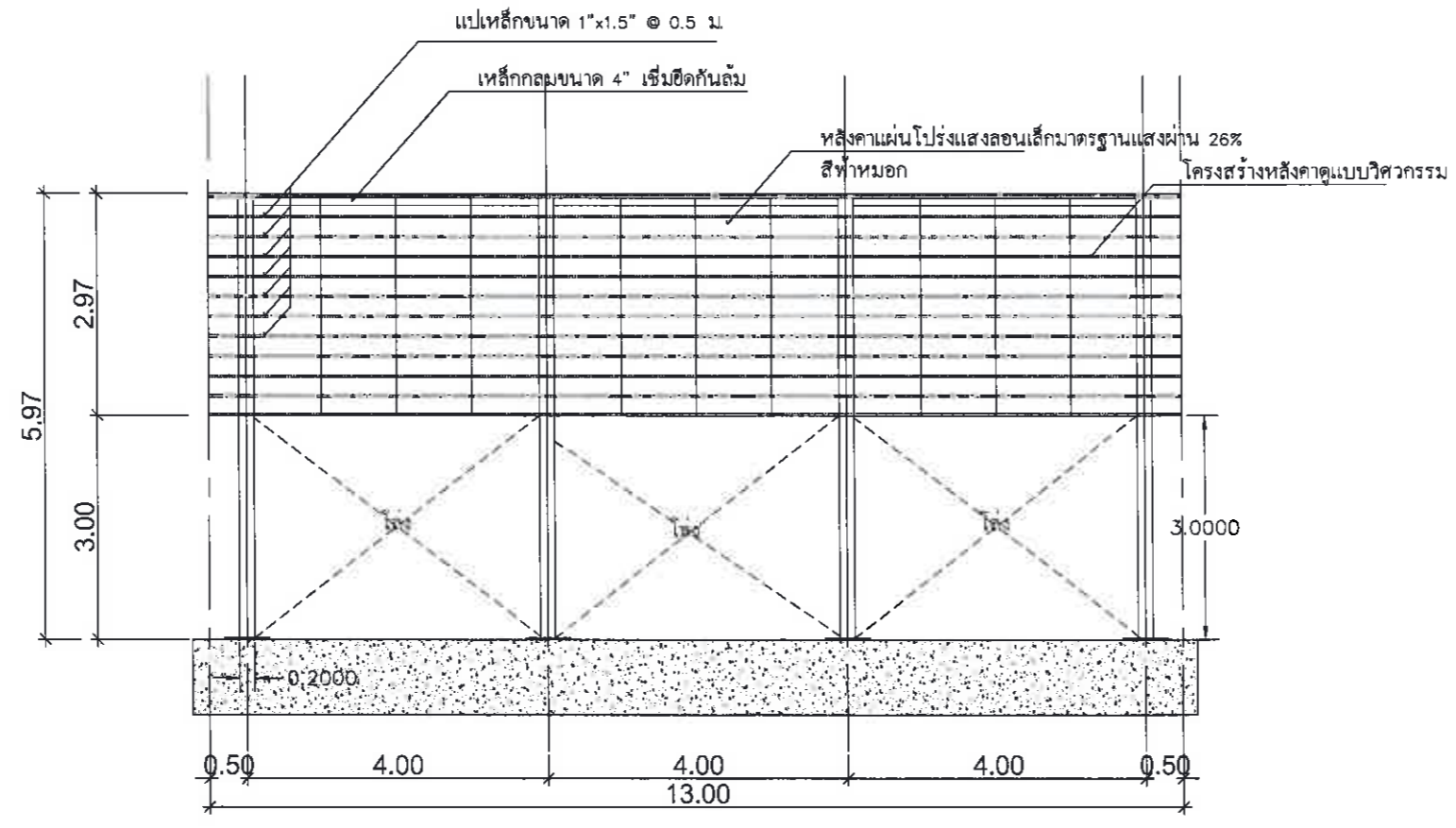

แบบรูปตัด B  
 SECTION 1:50

โครงการ  
 โครงการปรับปรุงทำเทียบเรือหาดตาแวน เกาะล้าน  
 เมืองพัทยา อำเภอบางละมุง จังหวัดชลบุรี

สถานที่ก่อสร้าง  
 ทำเทียบเรือหาดตาแวน เกาะล้าน  
 ต.นาเกลือ อ.บางละมุง จ.ชลบุรี

สำรวจ  
 (นายภูฏอนศักดิ์ เสฎฐาพงศ์)  
 นายช่างโยธาชำนาญงาน

เขียนแบบ  
 (นายภูฏอนศักดิ์ เสฎฐาพงศ์)  
 นายช่างโยธาชำนาญงาน

วิศวกร  
 (นายเปี่ยมศักดิ์ คงเจริญ)  
 วิศวกรโยธาชำนาญการ

ตรวจ  
 (นายชินษา กะดังงา)  
 ผู้อำนวยการส่วนผังเมือง  
 วิชาการในตำแหน่งหัวหน้าฝ่ายโยธาและสุขาภิบาล

ตรวจ  
 (นายนิรุฒ ธรรมสิงห์วงษ์)  
 ผู้อำนวยการส่วนผังเมืองและ วิศวกรโยธาและสุขาภิบาล  
 วิชาการในตำแหน่งหัวหน้าฝ่ายโยธาและสุขาภิบาล

ตรวจ  
 (นายเปี่ยมศักดิ์ คงเจริญ)  
 รองปลัดเมืองพัทยา ปฏิบัติราชการแทนปลัดเมืองพัทยา

อนุมัติ  
 (นายพิศมลา บุญคำสิทธิ์)  
 รองนายกเมืองพัทยา ปฏิบัติราชการแทนนายกเมืองพัทยา

แบบแสดง  
 แบบหน้าตัดคาน A, B

วันที่  
 05/10/2564

แผ่นที่  
 52/90

แบบเลขที่  
 5/2565

รวม  
 90

สถาปนิก	
ภูมิสถาปนิก	
วิศวกรโยธา	นายภักคพงษ์ เหลืองบงกช สย.9956
วิศวกรไฟฟ้า	

**PHSUT**  
 TECHNOLOGY  
 บริษัท พิตลูธิ เทคโนโลยี จำกัด



สำนักงานเมืองพิมาย  
สาขาภาควิชา  
คณาจารย์เมืองพิมาย

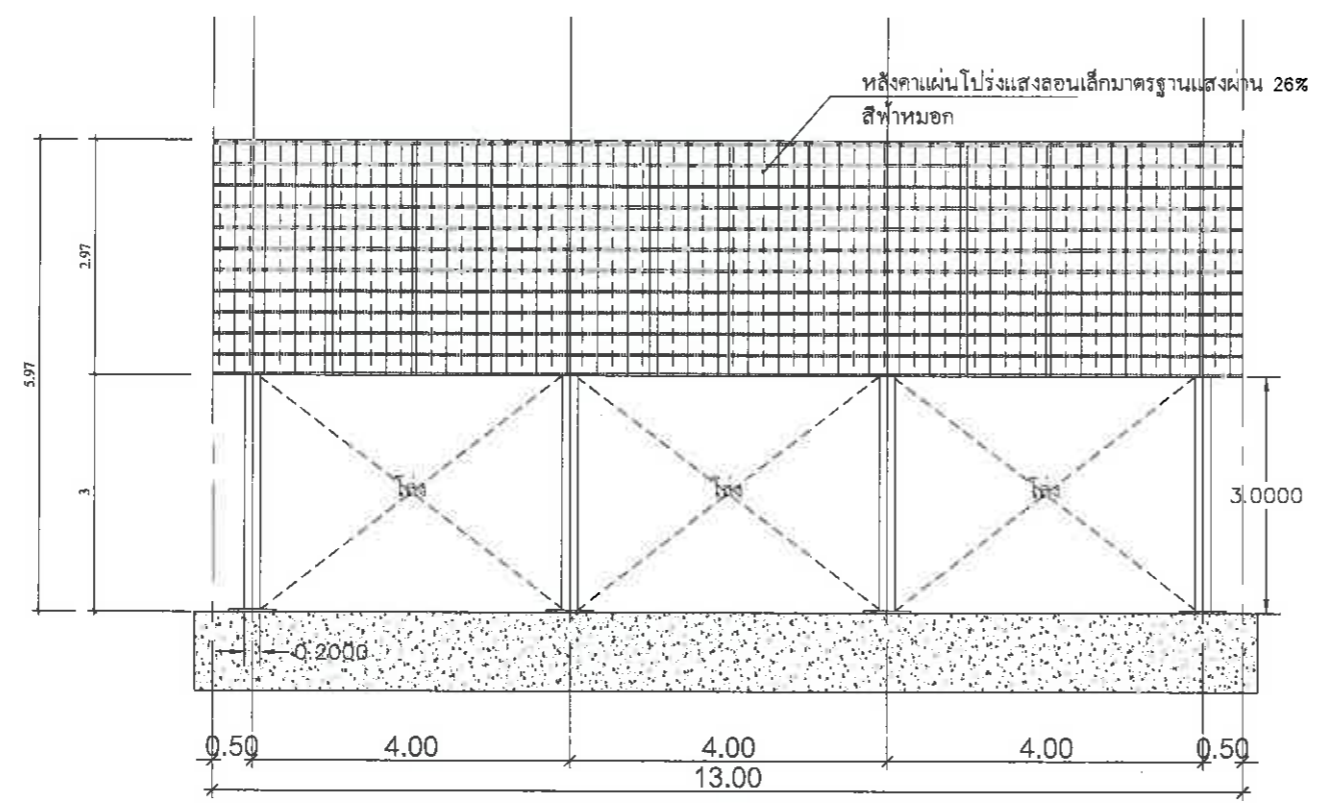

แบบรูปด้าน 1  
SECTION 1: 50

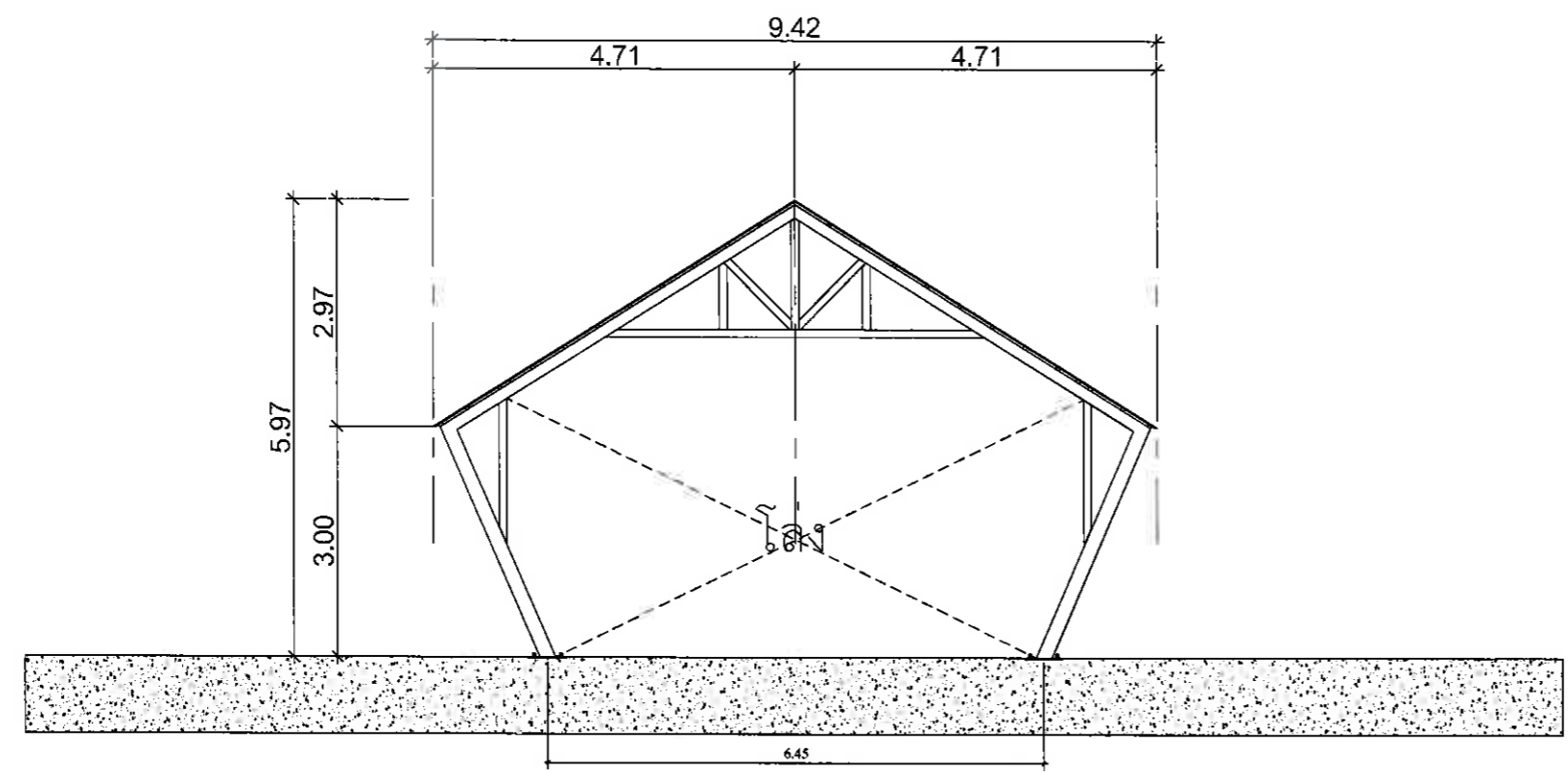

แบบรูปด้าน 2  
SECTION 1: 50

โครงการ  
โครงการปรับปรุงทำฝายบริเวณหอดูดาวเขื่อน ภาควิชา  
เมืองพิมาย อำเภอบางมูลนง จังหวัดลพบุรี

สถานที่ก่อสร้าง  
ทำฝายบริเวณหอดูดาวเขื่อน ภาควิชา  
คณาจารย์ อ.บางมูลนง จ.ลพบุรี

สำรวจ  
  
(นายภูฏอนศักดิ์ เสงี่ยมพงศ์)  
นายช่างโยธาชำนาญงาน

เขียนแบบ  
  
(นายภูฏอนศักดิ์ เสงี่ยมพงศ์)  
นายช่างโยธาชำนาญงาน

วิศวกร  
  
(นายภูฏอนศักดิ์ เสงี่ยมพงศ์)  
วิศวกรโยธาชำนาญการ

ตรวจ  
  
(นายภูฏอนศักดิ์ เสงี่ยมพงศ์)  
ผู้อำนวยการสำนักงานเมือง  
พิมาย ภายในตำแหน่งโยธาและสุขาภิบาล

ตรวจ  
  
(นายภูฏอนศักดิ์ เสงี่ยมพงศ์)  
ผู้อำนวยการสำนักงานเมืองพิมาย

ตรวจ  
  
(นายภูฏอนศักดิ์ เสงี่ยมพงศ์)  
รองอธิการบดีมหาวิทยาลัยเทคโนโลยีพระจอมเกล้าธนบุรี

อนุมัติ  
  
(นายภูฏอนศักดิ์ เสงี่ยมพงศ์)  
รองนายกเมืองพิมาย ปฏิบัติราชการแทนนายกเมืองพิมาย

แบบแสดง  
แบบหน้าตัดคาน A, B

วันที่  
05/10/2564

แผ่นที่  
53/90

แบบเลขที่  
5/2565

รวม  
90

หมายเหตุ

 บริษัท พิษุทธิ์ เทคโนโลยี จำกัด	สถาปนิก	
	ภูมิสถาปนิก	
	วิศวกรโยธา	นายภักดิ์พงษ์ เหลืองมงคล สย 9956
	วิศวกรไฟฟ้า	





รายละเอียดหมวดงานไฟฟ้า	
1 สายเมนภายนอก	ใช้สายทองแดงเบอร์ขนาด PVC ชนิดสายเดี่ยว ของไทยยี่ห้อ หรือเทียบเท่า ระยะจากชายคานับถึงเมตรไม่เกิน 19.00 เมตร
2 สายไฟฟ้าภายใน	ใช้สายทองแดงเบอร์ขนาด PVC ชนิดสายคู่ ของไทยยี่ห้อ หรือเทียบเท่าชนิดหุ้มฉนวนสีส้ม
3 แผงควบคุมไฟฟ้า	ใช้แผงควบคุม 6 ช่องแบบกล่องเหล็ก
4 สวิตช์แสงสว่าง	ใช้ของ PANASONIC ชนิดมีขั้วยึดกำหนดให้ห้อยระย้า 1 จุด (เฉพาะห้องนอนใหญ่ 2 จุด)
5 ปลั๊กไฟฟ้า	ใช้ของ PANASONIC ชนิดมีขั้วยึดกำหนดให้ห้อยระย้า 2 จุด (ยกเว้นห้องน้ำ, ห้องเก็บของ)
6 ปลั๊กทีวี	ใช้ของ PANASONIC ชนิดมีขั้วยึดกำหนดให้ 2 จุด
7 ปลั๊กโทรศัพท์	ใช้ของ PANASONIC ชนิดมีขั้วยึดกำหนดให้ 2 จุด
8 ท่อเดิน	ลูกด้ามเป็นเหล็กทาบ มีขั้วยึดไม่ติดผนัง
9 ไฟฟ้าเสา	กำหนดให้ 2 จุด

สัญลักษณ์	สัญลักษณ์ไฟฟ้า	สัญลักษณ์	สัญลักษณ์ไฟฟ้า
	แผงควบคุมไฟฟ้า SQUARE - D		สวิตช์ไฟฟ้า
			สวิตช์ไฟฟ้า 2 ทาง
	โคมไฟฟ้า		สวิตช์แอร์
	หลอดฟลูออโรสเซสเซด		ปลั๊กหน้าเขียน
	โคมไฟดาวโรด		ปลั๊กสายอากาศ TV
	โคมไฟชนิดฝัง		โทรศัพท์
	ถังไฟฟ้า		
	เครื่องปรับอากาศ		

แบบแสดงการจัดติดตั้งตำแหน่งสวิตช์และปลั๊ก

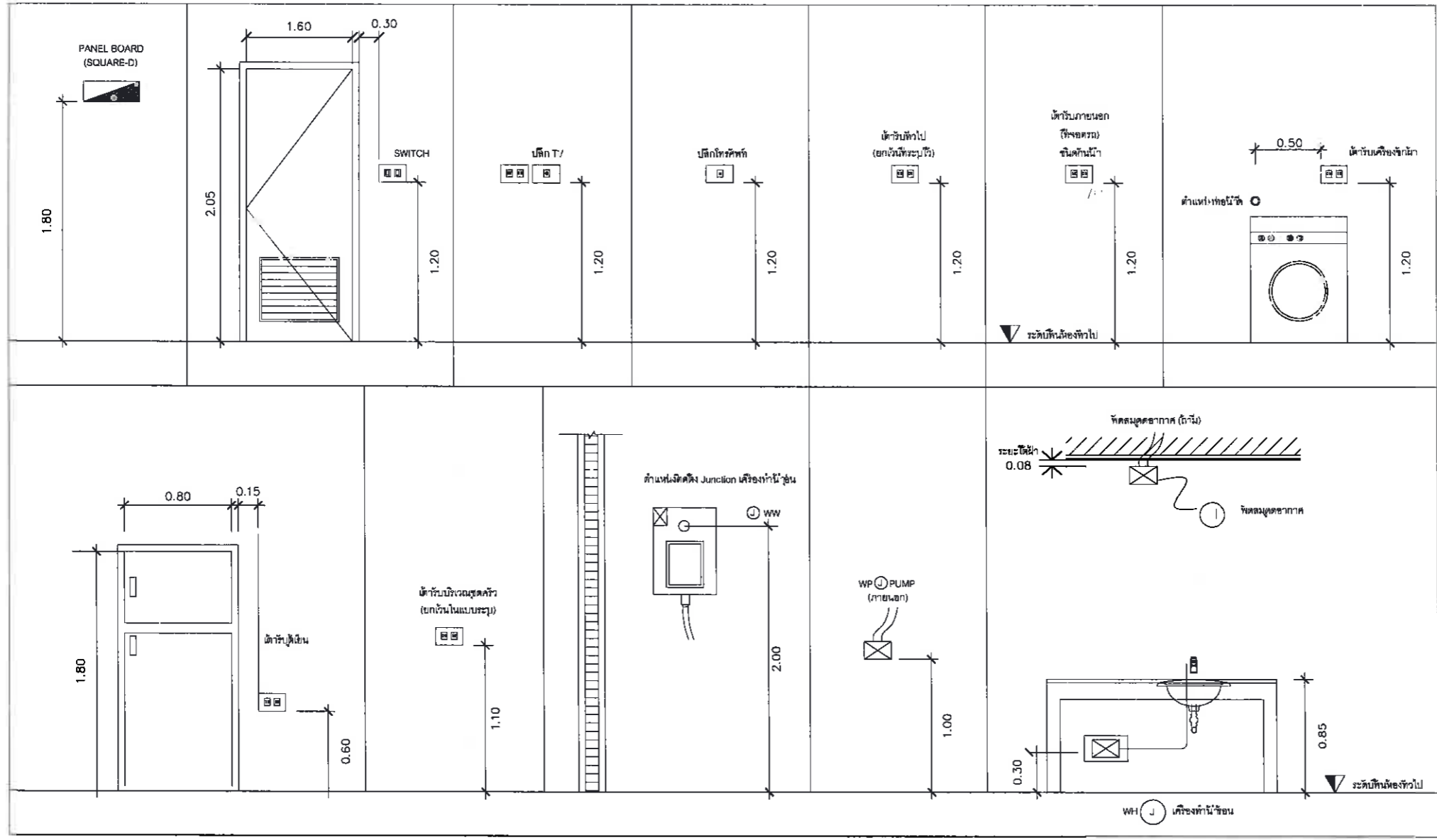

โครงการ  
 โครงการปรับปรุงทำเทียบเรือหาดสวนแหวน เกาะล้าน  
 เมืองพิทย อำเภอบางละมุง จังหวัดชลบุรี

สถาปนิกผู้ออกแบบ  
 ทำเทียบเรือหาดสวนแหวน เกาะล้าน  
 ต.นาเกลือ อ.บางละมุง จ.ชลบุรี

สำรวจ  
 (นายภูธรพงศ์ เสฎฐาพงศ์)  
 นายช่างโยธาชำนาญงาน

เขียนแบบ  
 (นายภูธรพงศ์ เสฎฐาพงศ์)  
 นายช่างโยธาชำนาญงาน

วิศวกร  
 (นายวิชัยศักดิ์ คงเขียว)  
 วิศวกรโยธาชำนาญการ

ตรวจ  
 (นายวิชัยศักดิ์ คงเขียว)  
 ผู้อำนวยการงานผังเมือง  
 ราชการในตำแหน่งโยธาฝ่ายโยธาและสุขาภิบาล

ตรวจ  
 (นายณัฐพล ใจดี)  
 (นายณัฐพล ใจดี วิศวกรโยธา)  
 วิศวกรโยธาชำนาญการพิเศษ

ตรวจ  
 (นายวิชัยศักดิ์ คงเขียว)  
 รองปลัดเมืองพิทย ปฏิบัติราชการแทนปลัดเมืองพิทย

อนุมัติ  
 (นายพิชิต นพคุณ)  
 รองนายกเมืองพิทย ปฏิบัติราชการแทนนายกเมืองพิทย

แบบแสดง  
 สัญลักษณ์แบบไฟฟ้า มาตราฐานการจัดตั้ง

วันที่  
 05/10/2564

แผ่นที่  
 5A/90

แบบเลขที่  
 5/2565

รวม  
 90

หมายเหตุ

**PHISUT TECHNOLOGY**  
 บริษัท ฟูทิว เทคโนโลยี จำกัด



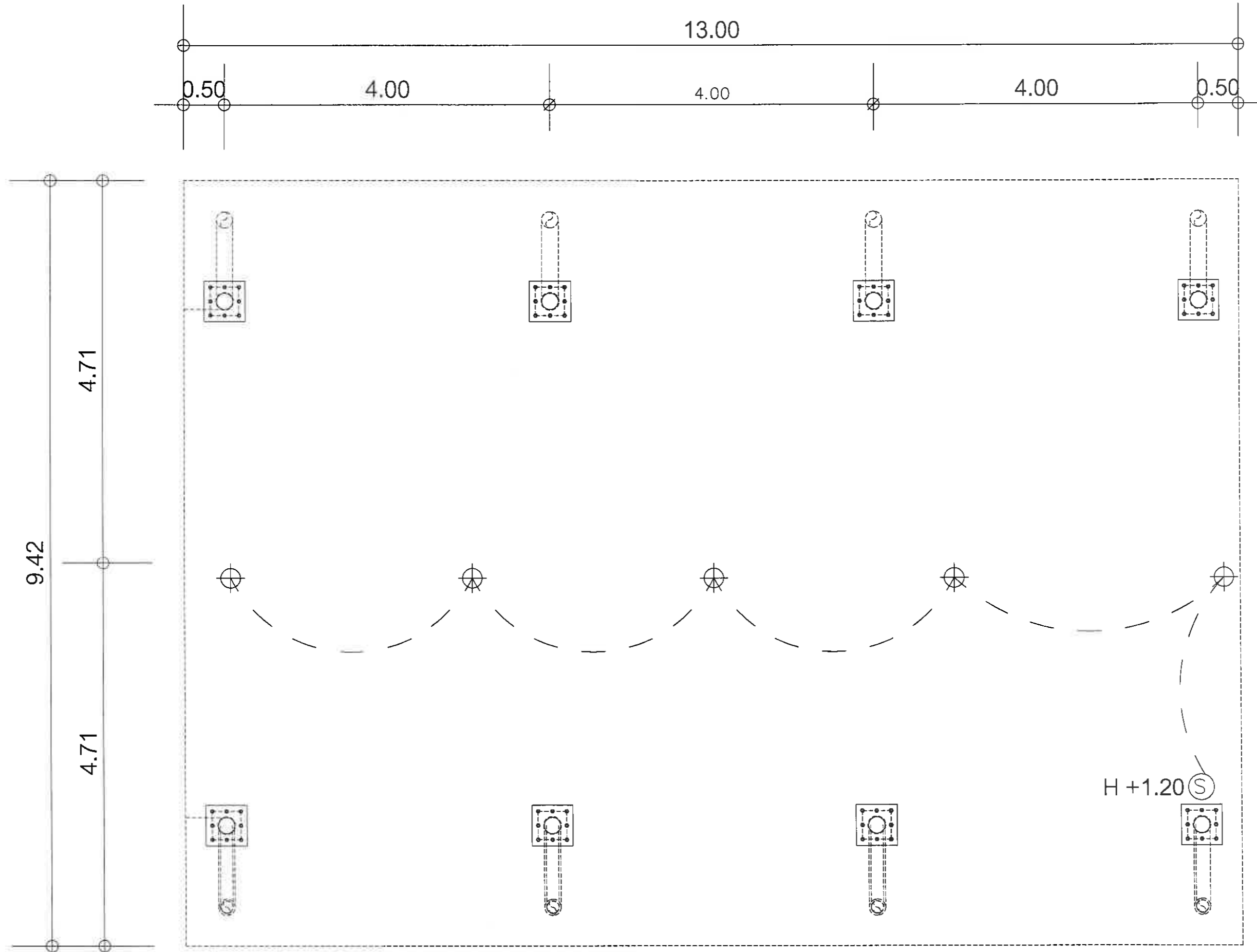

สถาปนิก	
ภูมิสถาปนิก	
วิศวกรโยธา	นายภคพงษ์ เหลืองบงกช สย.9955
วิศวกรไฟฟ้า	

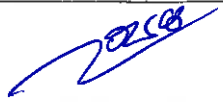
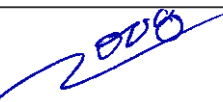
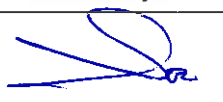

แบบแปลนไฟฟ้า

SECTION 1:25

 บริษัท ฟิสูที เทคโนโลยี จำกัด	สถาปนิก	
	ภูมิสถาปนิก	
	วิศวกรโยธา	นายภัคพงษ์ เหลืองบงกช สย 9956
	วิศวกรไฟฟ้า	

 สำนักงานเมืองพิทย สาขาภาะฉาน ภาะฉานภาะเมืองพิทย	
โครงการปรับปรุงทำเทียบเรือหาดตาแหวน ภาะฉาน เมืองพิทย ำเภอบางละมุง จังหวัชสุวัริ	
สถานที่ก่อสร้าง ทำเทียบเรือหาดตาแหวน ภาะฉาน ต.บางละมุง อ.บางละมุง จ.สุวัริ	
สำรวจ	 (นายฤทธิรงค์ สฎฐาพงศ์) นายช่างโยธาชำนาญงาน
เขียนแบบ	 (นายฤทธิรงค์ สฎฐาพงศ์) นายช่างโยธาชำนาญงาน
วิศวกร	 (นายเกียรติศักดิ์ คงไชย) วิศวกรโยธาชำนาญการ
ตรวจ	 (นายชินกร กะตังงา) ผู้อำนวยการส่วนผังเมือง ภาะฉาน ภาะฉานภาะเมืองพิทย ำเภอบางละมุง จังหวัชสุวัริ
ตรวจ	 (นายณัฐพล วัชรวิมลวงษ์) ผู้อำนวยการส่วนผังเมือง ำเภอบางละมุง จังหวัชสุวัริ ภาะฉานภาะเมืองพิทย ำเภอบางละมุง จังหวัชสุวัริ
ตรวจ	 (นายเกียรติศักดิ์ ศังขสิทธิ์) รองปลัดเมืองพิทย ำปฏิบัติราชการแทนปลัดเมืองพิทย
อนุมัติ	 (นายพัฒน บุญสวัสดิ์) รองนายกเมืองพิทย ำปฏิบัติราชการแทนนายกเมืองพิทย
แบบแสดง	
แบบแปลนไฟฟ้า	
วันที่	แก้ไข
05/10/2564	55/90
แบบเลขที่	รวม
5/2565	90
หมายเหตุ	



สำนักงานวิศวกรรม  
สาขาการโยธา  
ศาลากลางเมืองพิษณุ

โครงการ  
โครงการปรับปรุงทำเทียมวิศวกรรมอาคาร เกษตร  
เมืองพิษณุ อำเภอบางระจิง จังหวัดพิษณุ

สถานที่ก่อสร้าง  
ทำเทียมวิศวกรรมอาคาร เกษตร  
ถนนเลี้ยว อ.บางระจิง จ.พิษณุ

สำรวจ  
  
(นายภูธรศักดิ์ เสฎฐาพงศ์)  
นายช่างโยธาชำนาญงาน

เขียนแบบ  
  
(นายภูธรศักดิ์ เสฎฐาพงศ์)  
นายช่างโยธาชำนาญงาน

วิศวกร  
  
(นายปวิวิท กงเขียว)  
วิศวกรโยธาชำนาญการ

ตรวจ  
  
(นายชินกร กระดังงา)  
ผู้อำนวยการส่วนผังเมือง  
รักษาการในตำแหน่งหัวหน้าฝ่ายโยธาและสุขาภิบาล

ตรวจ  
  
(นายนิรุฒ ชวุดีวงษ์พันธ์)  
ผู้อำนวยการส่วนผังเมืองและภูมิสถาปัตย์  
โยธาธิการและผังเมือง สำนักโยธา สาขาการโยธา

ตรวจ  
  
(นายปวิวิท กงเขียว)  
รองปลัดเมืองพิษณุ ปฏิบัติราชการแทนปลัดเมืองพิษณุ

อนุมัติ  
  
(นายพิษณุ นุญชัฒติ)  
รองนายกเมืองพิษณุ ปฏิบัติราชการแทนนายกเมืองพิษณุ

แบบแสดง  
แบบแปลนพื้น

วันที่  
05/10/2564

แผ่นที่  
56/90

แบบเลขที่  
5/2565

รวม  
90

หมายเหตุ

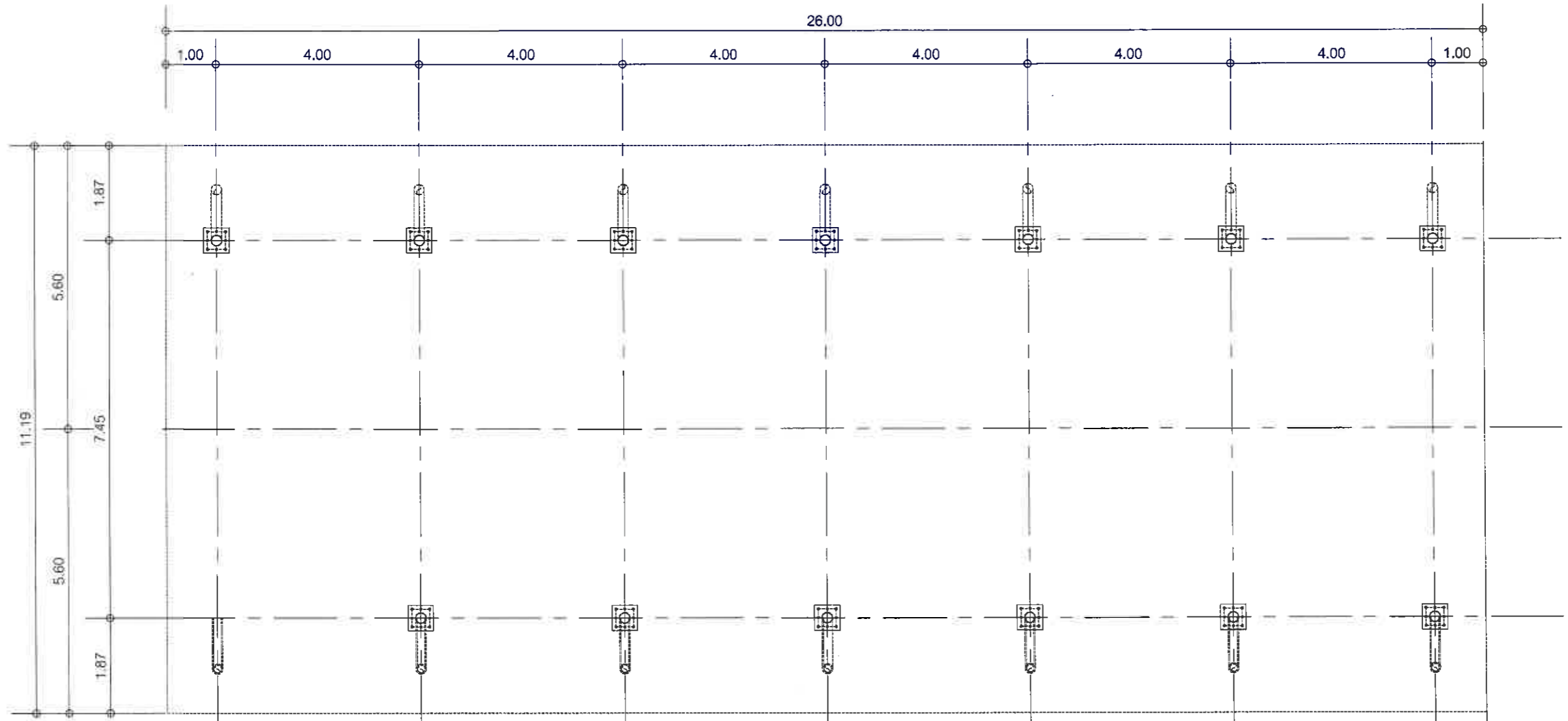

แบบแปลนพื้น  
SECTION 1:50

 บริษัท วิศวกรโยธา เทคโนโลยี จำกัด	สถาปนิก	
	ภูมิสถาปนิก	
	วิศวกรโยธา	นายภคพงษ์ เหลืองบงกช สย.9956
	วิศวกรไฟฟ้า	



สำนักงานเมืองวิทยา  
สาขาภาคใต้  
ศาลาว่าการเมืองวิทยา

โครงการ  
โครงการปรับปรุงทำเทียบเรือหาดตาแฉง เกาะล้าน  
เมืองวิทยา อำเภอบางละมุง จังหวัดชลบุรี

สถานที่ก่อสร้าง  
ทำเทียบเรือหาดตาแฉง เกาะล้าน  
ต.นาเกลือ อ.บางละมุง จ.ชลบุรี

สำรวจ  
  
(นายอภิรักษ์ศักดิ์ เสงี่ยมพงศ์)  
นายช่างโยธาชำนาญงาน

เขียนแบบ  
  
(นายอภิรักษ์ศักดิ์ เสงี่ยมพงศ์)  
นายช่างโยธาชำนาญงาน

วิศวกร  
  
(นายเกียรติศักดิ์ คงเอียด)  
วิศวกรโยธาชำนาญการ

ตรวจ  
  
(นายชินนกร กระดังงา)  
ผู้อำนวยการส่วนเมือง  
ราชการในตำแหน่งหัวหน้าฝ่ายโยธาและภูมิสถาปัตย์

ตรวจ  
  
(นายนิรุฒ ใจดีวงษ์)  
ผู้อำนวยการส่วนเมือง  
ราชการในตำแหน่งหัวหน้าฝ่ายโยธาและภูมิสถาปัตย์

ตรวจ  
  
(นายเกียรติศักดิ์ ศรีวงษ์ชัย)  
รองปลัดเมืองวิทยา ปฏิบัติราชการแทนปลัดเมืองวิทยา

อนุมัติ  
  
(นายพัฒนา บุญสวัสดิ์)  
รองนายกเมืองวิทยา ปฏิบัติราชการแทนนายกเมืองวิทยา

แบบแสดง  
แบบแปลนหลังคา

วันที่  
05/10/2564

แผ่นที่  
๕๗/๑๐

แบบเสร็จ  
๕/๒๕๖๕

รวม  
๑๐

หมายเหตุ

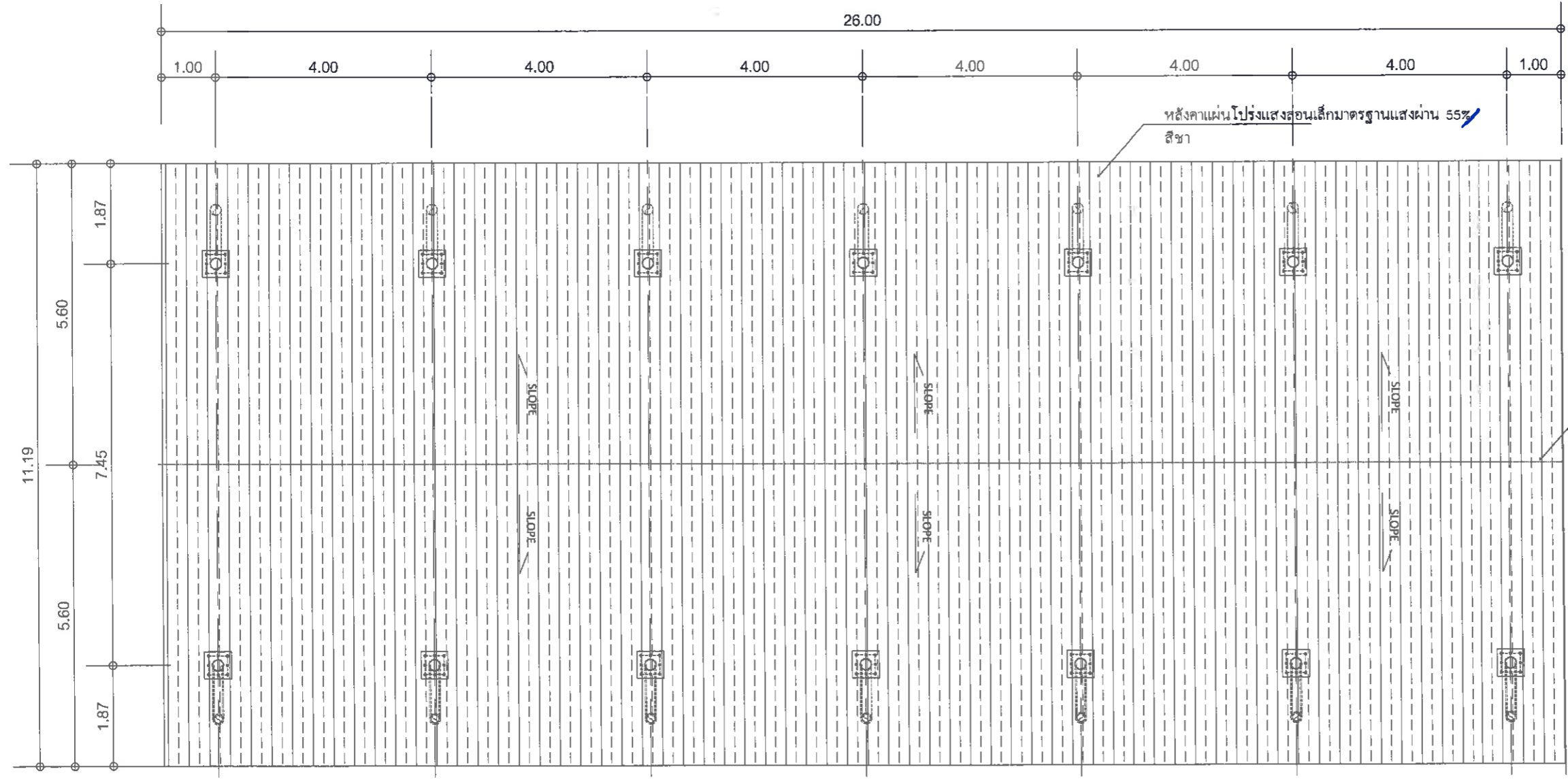

แบบแปลนหลังคา  
SECTION 1:50



สถาปนิก	
ภูมิสถาปนิก	
วิศวกรโยธา	นายพิศพงษ์ เหลืองงอกข สย ๙๙๕๖
วิศวกรไฟฟ้า	

บริษัท ฟิซซูที เทคโนโลยี จำกัด



สำนักงานเมืองพัทยา  
สาขาภาคเรียน  
ศาลาว่าการเมืองพัทยา

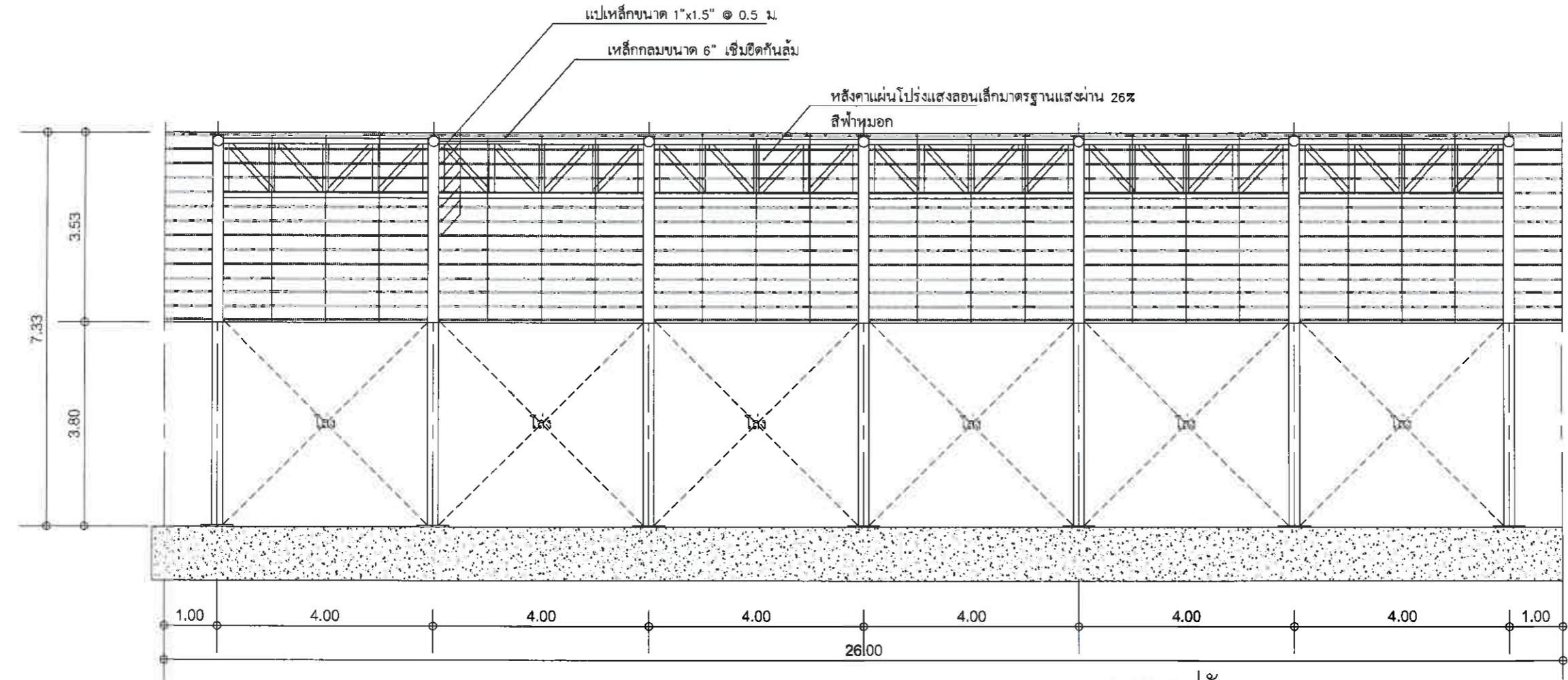

แบบรูปตัด A  
SECTION 1:50

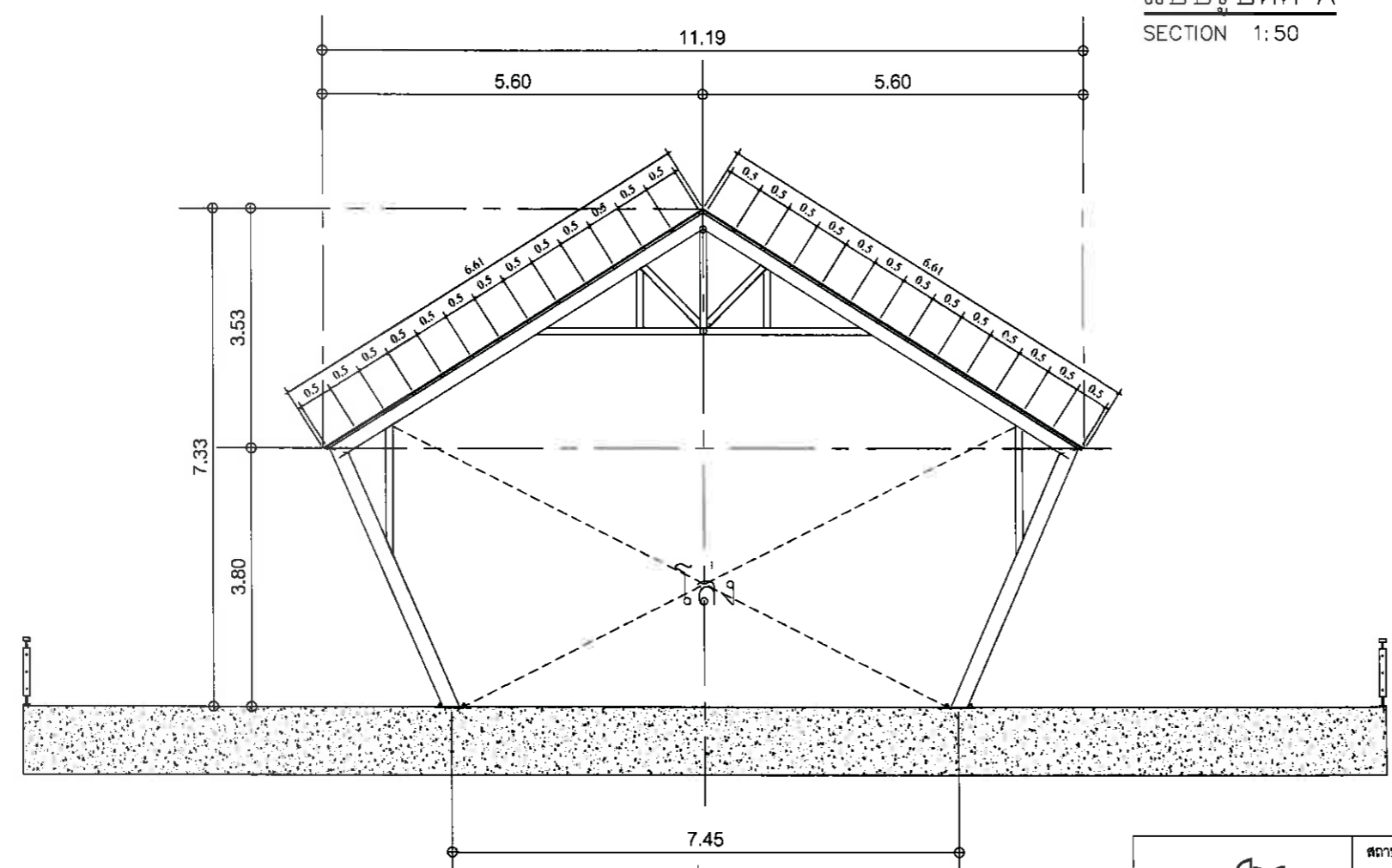

แบบรูปตัด B  
SECTION 1:50

**PHISUT**  
TECHNOLOGY  
บริษัท ฟิสูที เทคโนโลยี จำกัด

สถาปนิก	
ภูมิสถาปนิก	
วิศวกรโยธา	นายภักพงษ์ เหลืองบงกช สย.9956
วิศวกรไฟฟ้า	

โครงการ	โครงการปรับปรุงท่าเทียบเรือขนาดสามเมตร ภาคเรียน เมืองพัทยา อำเภอบางละมุง จังหวัดชลบุรี	
สถานที่ก่อสร้าง	ท่าเทียบเรือขนาดสามเมตร ภาคเรียน ต.นาเกลือ อ.บางละมุง จ.ชลบุรี	
สำรวจ	(นายเอกภูธร ทรัพย์ทองดี) นายช่างโยธาชำนาญงาน	
เขียนแบบ	(นายเอกภูธร ทรัพย์ทองดี) นายช่างโยธาชำนาญงาน	
วิศวกร	(นายเกียรติศักดิ์ คงเจริญ) วิศวกรโยธาชำนาญการ	
ตรวจ	(นายชินกร กระดังงา) ผู้อำนวยการสำนักผังเมือง วิศวกรรมการผังเมืองโยธาและสุขาภิบาล	
ตรวจ	(นายนิรุฒ จรุงจิตระเวทย์) ผู้อำนวยการสำนักผังเมืองและภูมิสถาปัตย์ นายช่างโยธาชำนาญงาน	
ตรวจ	(นายเกียรติศักดิ์ ศรีวงศศิษฐ์) รองปลัดเมืองพัทยา ปฏิบัติราชการแทนปลัดเมืองพัทยา	
อนุมัติ	(นายพิศานา บุญสวัสดิ์) รองนายกเมืองพัทยา ปฏิบัติราชการแทนนายกเมืองพัทยา	
แบบแสดง	แบบรูปตัด A,B	

วันที่	05/10/2564	แผ่นที่	58/90
แบบเลขที่	5/2565	รวม	90

หมายเหตุ



สำนักงานเมืองวิทยา  
สาขาภาควิชา  
สถาปัตยกรรมเมืองวิทยา

โครงการ  
โครงการปรับปรุงทำเทียบเรือหาดตาแวน เกาะล้าน  
เมืองวิทยา อำเภอบางละมุง จังหวัดชลบุรี

สถาปนิกผู้ออกแบบ  
ทำเทียบเรือหาดตาแวน เกาะล้าน  
คน.น.น.ช. อ.บางละมุง จ.ชลบุรี

สำรวจ  
  
(นายภูภูมิ ภูภูมิ)  
นายช่างโยธาชำนาญงาน

เขียนแบบ  
  
(นายภูภูมิ ภูภูมิ)  
นายช่างโยธาชำนาญงาน

วิศวกร  
  
(นายภูภูมิ ภูภูมิ)  
วิศวกรโยธาชำนาญงาน

ตรวจ  
  
(นายภูภูมิ ภูภูมิ)  
ผู้อำนวยการส่วนเมืองวิทยา  
วิทยา การควบคุมและจัดการโยธาและสุขาภิบาล

ตรวจ  
  
(นายภูภูมิ ภูภูมิ)  
ผู้อำนวยการส่วนเมืองวิทยา  
วิทยา การควบคุมและจัดการโยธาและสุขาภิบาล

ตรวจ  
  
(นายภูภูมิ ภูภูมิ)  
รองอธิบดีเมืองวิทยา ปฏิบัติราชการแทนอธิบดีเมืองวิทยา

อนุมัติ  
  
(นายภูภูมิ ภูภูมิ)  
รองนายกเมืองวิทยา ปฏิบัติราชการแทนนายกเมืองวิทยา

แบบแสดง  
แบบรูปด้าน 1,2

วันที่  
05/10/2564

แผ่นที่  
59/90

แบบเลขที่  
5/2565

รวม  
90

หมายเหตุ

หลังคาแผ่น โปรงแสงลอนเล็กมาตรฐานแสงผ่าน 26%  
สีฟ้าหมอก

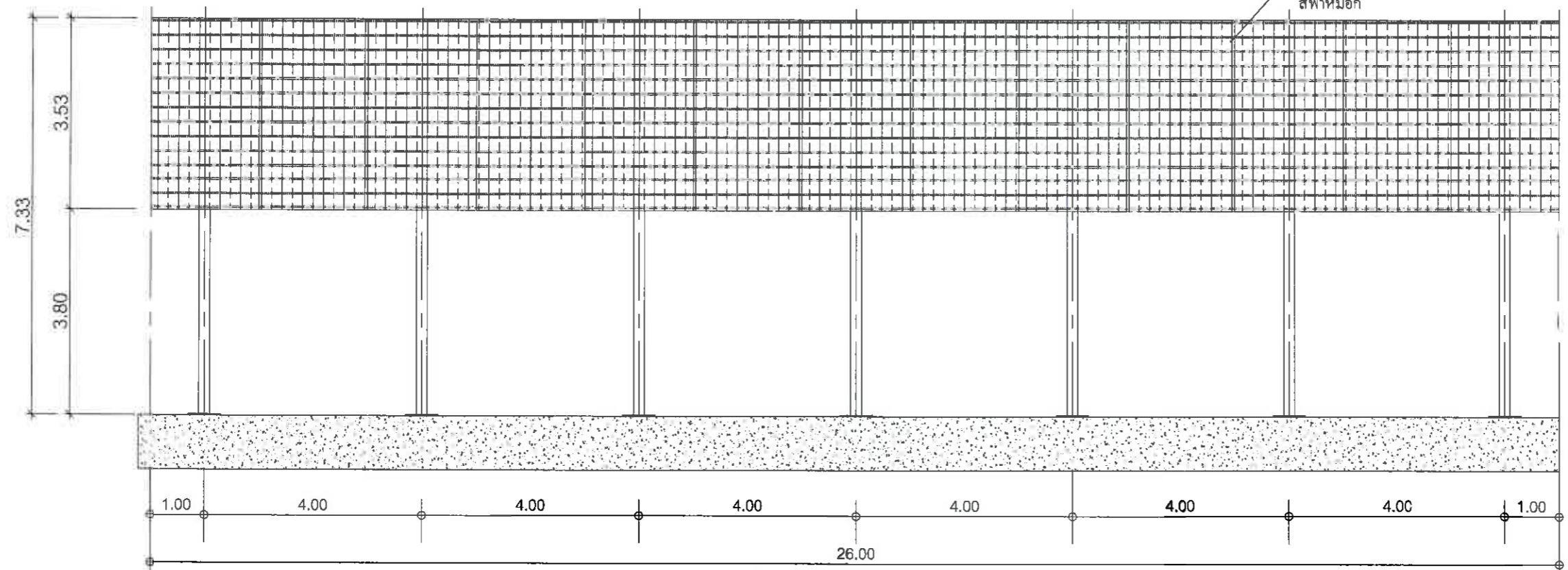

แบบรูปด้าน 1  
SECTION 1:50

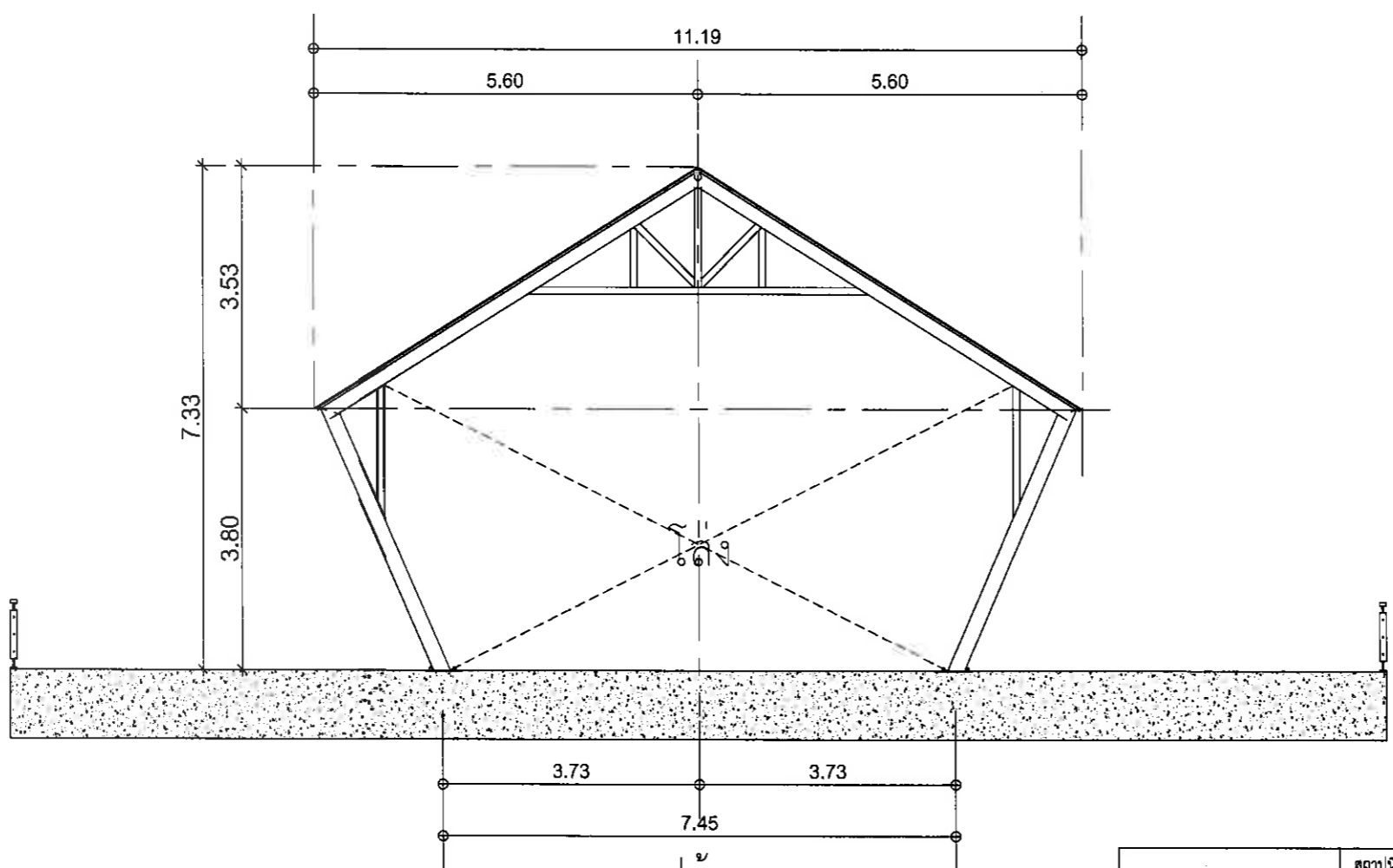

แบบรูปด้าน 2  
SECTION 1:50

  
บริษัท ฟิสูที เทคโนโลยี จำกัด

สถาปนิก  
ภูมิสถาปนิก  
วิศวกรโยธา  
วิศวกรไฟฟ้า

นายภูภูมิ ภูภูมิ  
นายภูภูมิ ภูภูมิ  
นายภูภูมิ ภูภูมิ  
นายภูภูมิ ภูภูมิ